

FRESH AIR KIT Серія **NATURE**



CH-HRV030S-BL
CH-HRV030S-WP

Для тривалої роботи виробу, будь ласка, уважно прочитайте і збережіть цю інструкцію.
Розроблено Cooper & Hunter International Corporation, Маямі, штат Флорида, США

● Ознайомлення з продуктом

Двопоточковий міні рекуператор - це новий вид обладнання для постачання свіжого повітря. Він оснащений фільтром HEPA та елементом рекуперації. При його роботі зовнішнє повітря по черзі проходить через спеціальну трубу притоку свіжого повітря та через елемент рекуперації загального теплообміну та фільтр HEPA, щоб забезпечити найвищу якість повітря в приміщенні. Відпрацьоване повітря в приміщенні та зовнішнє свіже повітря здійснюють теплообмін через рекупераційний елемент, що значно зменшило навантаження систему опалення чи кондиціонування.

Таблиця 1 Список функцій

Функція	Модель	Зауваження
	CH-HRV030S	
Контроль роботи	○	—
Контроль з'єднання	○	—
Швидкість вентилятора	○	—
Режим теплообміну	○	Загальний теплообмін
Очистка повітря	○	—
Таймер наддува повітря	○	—
Примітка:	○	—

○ стандартна функція — недоступний

Основна структура

Принципова схема будови приладу

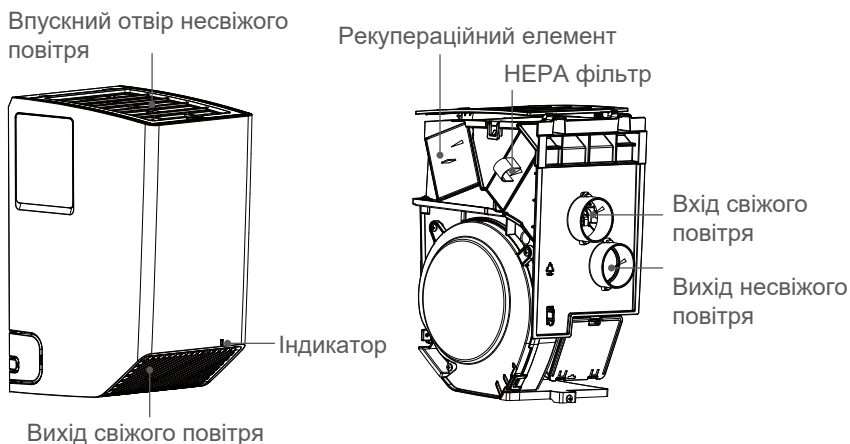

Примітка. Структурна схема може бути змінена без попередження. Будь ласка, зверніться до фактичного приладу. Зображення для довідки. Будь ласка, зверніться до фактичного приладу.

Індикатор віститься: пристрій увімкнено; **Індикатор вимкнено:** пристрій вимкнено; **Індикатор блимає:** в пристрої є помилки.

Контурні розміри

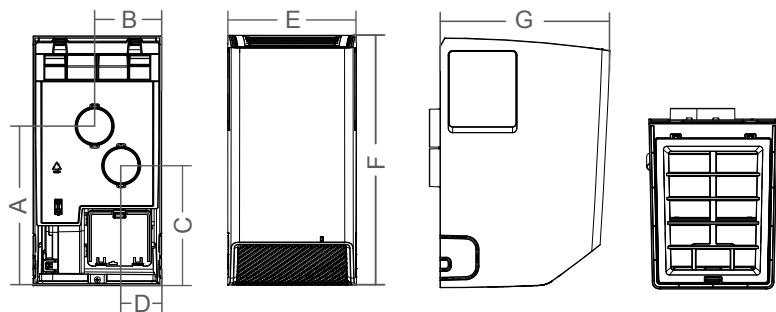

Таблиця 1 контурні розмір

Unit: mm

Модель	A	B	C	D	E	F	G
CH-HRV030S	187	79	141	49	151	293	200

Примітка. У наведених вище параметрах можуть бути деякі неточності у зв'язку з почтійним покращенням приладу. Будь ласка, зверніться до фактичного розміру.

Після проходження шнура живлення через перехресну петлю кабелю на базовій пластині його можна виводити з вибраних отворів з обох боків.

Специфікація приладу

Таблиця 2 Специфікація

Модель	CH-HRV030S
Номинальна напруга (В)	12±0.5
Потужність (Вт)	13
Макс. шум(дБ(А))	42
Вага (кг)	1.8

Примітка. Дані про об'єм повітря вимірюються відповідно до швидкості турбовентилятора.

Під час фактичного використання швидкість вентилятора можна регулювати відповідно до швидкості кондиціонера (можна регулювати за потреби). Коли температура та вологість навколишнього середовища в приміщенні та на вулиці перевищують розрахунковий діапазон системи, швидкість вентилятора може зменшитися, в таких умовах пристрій може працювати з перервами або навіть вимикатись.

Параметри фільтра та рекуператора

Принципова схема фільтра і теплообмінного елемента

HEPA фільтр

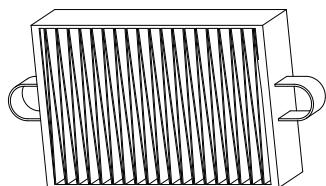

Рекуперативний елемент теплообміну

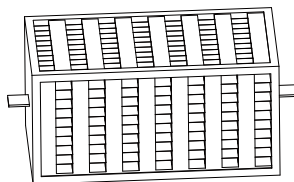

Таблиця 3 Параметри фільтра та рекуперативного елемента

Назва	Розміри (mm)	Чи може бути промитий водою	Чи підлягає переробці	Рекомендований час заміни
Фільтр	124×77×30	Ні	Ні	3 місяці

Примітка. Рекомендований період заміни базується на стандартному рівні забруднення зовнішнього середовища. Фактичний період заміни залежить від умов та середовища роботи приладу.

- Що стосується заміни фільтра, спочатку відкрийте праву бічну пластину міні рекуператора, витягніть фільтр за допомогою ручки фільтра, а потім знову встановіть новий фільтр і закрийте праву бічну пластину.

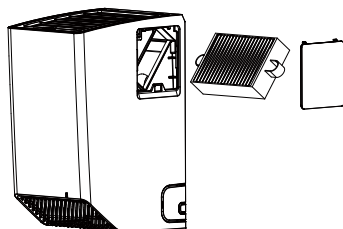

- Мінімальна допустима відстань між системою міні рекуператором та правою боковою стінкою становить 160 мм.

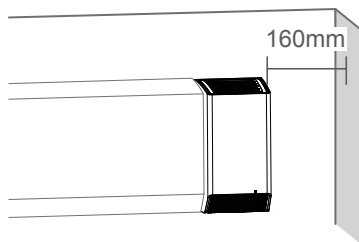

Примітка. якщо є потреба встановлення з лівого боку, будь ласка, встановіть рекуператор ліворуч від кондиціонера та відкрийте ліву бокову панель, щоб встановити або замінити фільтр.

Список аксесуарів

 <p>Труба свіжого повітря (включно з ізоляцією Ø55мм)</p>	 <p>1 Комплект зовнішньої парасольки</p>	 <p>Монтажна пластина 1 шт</p>	 <p>Дюбель 1 комплект</p>
 <p>1 комплект проводів для підключення (А) 1 комплект проводів для підключення (В)</p>	 <p>1 Кришка зовнішньої парасольки</p>	 <p>2 З'єднувальних вузла 2 (вхід повітря)</p>	 <p>Гринти 1 комплект</p>
		 <p>HEPA 11 фільтр</p>	 <p>Пластина фіксації проводу</p>
		 <p>Лінія з'єднання</p>	

Примітка. Основу прилада можна використовувати для встановлення міні рекуператора.

◆ Монтаж обладнання

Загальні положення

Користувачі повинні обрати професійних інженерів з HVAC для вибору моделі та розробки проекту та запросити сертфіковану організацію для здійснення монтажу. Проектування та монтаж повинні проводитися відповідно до відповідних національних норм. У разі технічної аварії, спричиненої неправильним встановленням, користувачі повинні нести всю відповідальність. Якщо обладнання встановлено не згідно з правилами, воно може працювати не нормально. В іншому випадку прилад не буде підлягати гарантійному обслуговуванню.

Інженерне проектування

Цей прилад слід установити відповідно до принципу, як показано нижче:

- Повітряні труби повинні використовуватися з негорючих матеріалів..
- Внутрішня поверхня труби повинна бути гладкою; Вхід зовнішнього повітря повинен бути встановлений у місці, зручному для обслуговування..
- Прилад використовує настінний вертикальний спосіб встановлення. Тильна сторона фіксується монтажною пластиною.
- Встановлюючи пристрій, спочатку відкрийте панель, зніміть кришку, вийміть внутрішній повітровідвід та пакет аксесуарів, а потім встановіть його. Спосіб встановлення див. на малюнку 3.3.

- З'єднувальна труба повинна бути обклеєна ізоляцією. Повітропровід має бути нахилений вниз назовні на $1^{\circ} \sim 1.5^{\circ}$ тщоб запобігти потраплянню конденсату та дощу всередину пристрою.
- При встановленні приладу, оберіть місце встановлення монтажної пластини на стіні, залиште достатньо місця навколо монтажної пластини, а потім розмістіть настінну пластину горизонтально. Використовуйте два дюпеля, щоб закріпити монтажну пластину на вибраній стіні (наприклад, вбудовані колоїдні частинки). Після монтажу пластини, перевірте на надійність.
- Під час встановлення монтажної пластини користувачі повинні придбати та встановити пластикові дюпеля (звичайні будівельні дюпеля). Використовуйте наявні гвинти та переконайтеся, дюпель повністю входять у стіну для забезпечення стійкості.
- Перед встановленням приладу попросіть фахівців просвердлити один отвір (Ф110) або два отвори (Ф60) на зовнішній стіні. Будь ласка, зверніть увагу, що отвори між стіною та монтажною пластиною мають співпадати. Детальніше на схемі на картонному лекалі. Монтажні отвори повинні знаходитися подалі від балок, стовпів і несучих стін, щоб запобігти пошкодженню конструкції будівлі.
- Отвори, які використовуються для встановлення повітропроводів на внутрішньому блоці, слід запінити, для герметизації.
- Висота установки повітрявиходу повинна бути близько 2 м.
- Оскільки фільтр всередині блоку слід замінювати вчасно, простір для обслуговування перед блоком слід зарезервувати під час проектування та монтажу. Крім того, певний простір з обох боків пристрою також має бути зарезервований для входу та виходу повітря. Розмір місця для обслуговування має бути не менше, ніж показано на малюнку нижче.



Рисунок 4 Потрібний простір для обслуговування Unit: mm

Модель	A	B	C	D
CH-HRV030S	160	200	160	200

- Цей блок притоку свіжого повітря не можна встановлювати в таких місцях:
 - 1) Прилад не можна встановлювати в місцях, поблизу високотемпературних зон або відкритого вогню. Інакше це може спричинити перегрів або навіть пожежу.

- 2) Прилад не можна встановлювати в місцях з грязним масляним повітрям, наприклад на кухні. Інакше це може призвести до пожежі.
- 3) Приладне слід встановлювати у вологих місцях або у ванній кімнаті. Інакше це може призвести до ураження електричним струмом.
- 4) Прилад не можна встановлювати в місцях де високе електромагнітне випромінювання. Інакше пристрій може працювати не нормально.

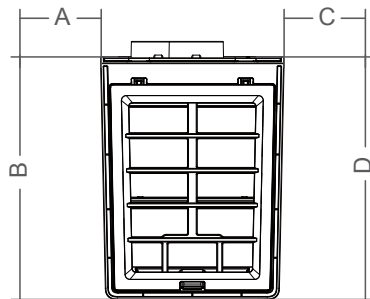
● Принципова схема монтажу системи вентиляції

1.

Будь ласка, перевірте, чи паперове лекало правильне (перевірте, чи лекало відповідає довжині кондиціонера, конструкції пластини для кріплення на стіні та малюнку), а потім просвердліть отвори для встановлення.

Якщо рекуператор встановлено з правого боку (якщо з лівого боку, розріжте або відірвіть паперове лекало вздовж пунктирної лінії, перемістіть відірвану частину лекала від А до В і С, щоб вирівняти її з інсталяційним паперовим лекалом), установіть паперове лекало на належному положенні стіни та позначте місце буріння, приберіть паперове лекало, а потім пробуріть отвори відповідно до позначок.



Примітка. Зовнішній отвір труби забору свіжого повітря має бути далеко від вихідного отвору зовнішнього блоку, щоб забезпечити хорошу вентиляцію.

2.

Спочатку пробийте великий отвір для повітропроводу діаметром $\phi 110$ мм на стіні (або пробийте два отвори для маленького повітропроводу діаметром $\phi 60$ мм) і два отвори для настінної пластини діаметром 6 мм. При свердлінні отвору повітропроводу свердло має бути нахилене вниз під кутом 3° . Коли отвори зроблені, внутрішня сторона приблизно на 5-10 мм має бути вища за зовнішню.

Примітка. Недотримання наведених вище інструкцій може спричинити незручності у використанні, за що компанія не несе відповідальності.

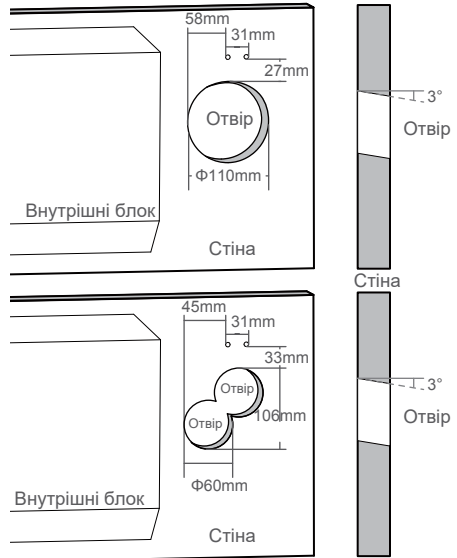

3.

Вбийте дюпеля в отвори, які використовуються для встановлення настінної монтажної пластини, а потім за допомогою саморізів закріпіть пластину на стіні.

4.

Приберіть вибивні отвори на правій стороні кондиціонера та лівій стороні рекуператора; вийміть провід керування рекуператором з вибивного отвору на стороні кондиціонера, пропустіть його через пластину фіксації дроту, а потім просуньте клему дроту в вибивний отвір кондиціонера; закріпіть провід керування та клему з боку рекуператора за допомогою застібки.

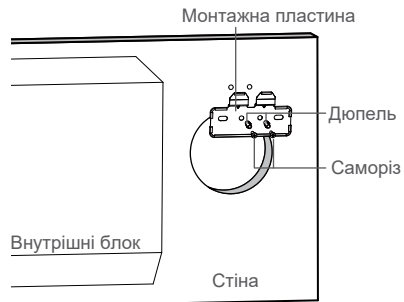

Примітка. Якщо внутрішній блок без з'єднувального дроту, будь ласка, під'єднайте дріт до материнської плати внутрішнього блоку відповідно до наступних кроків.

A.

У стані вимкненого живлення відкрийте передню панель, відкрутіть гвинти кришки електричної коробки та зніміть кришку електричної коробки.

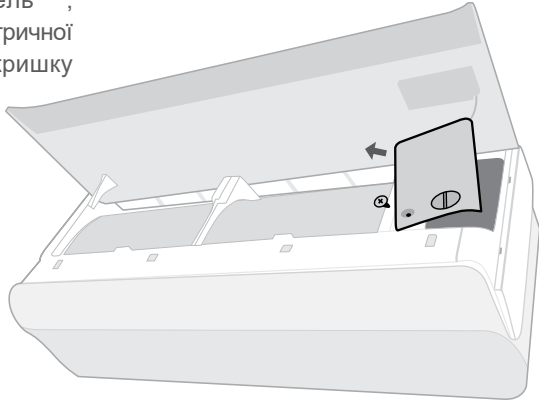

B.

Натисніть на верхню застібку, зніміть опору монтажної плати; витягніть материнську плату контролера, приблизно на 10 см далі за електричну коробку.

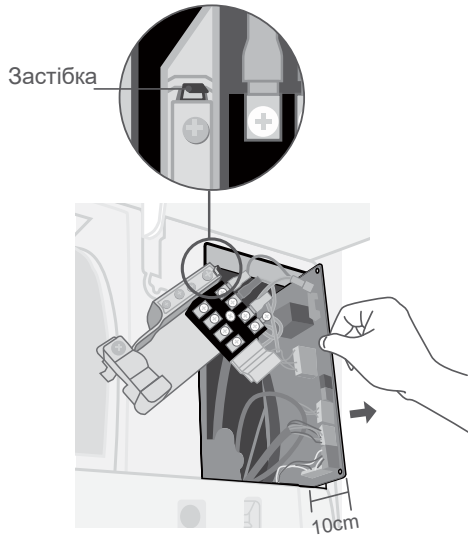

C.

Вставте синю клеми з'єднувального дроту в порт (N-AIR), переконавшись, що з'єднувальний дріт не заплутався з іншими проводами (не допускайте перетягування інших проводів), вставте материнську плату контролера назад у початкове положення.

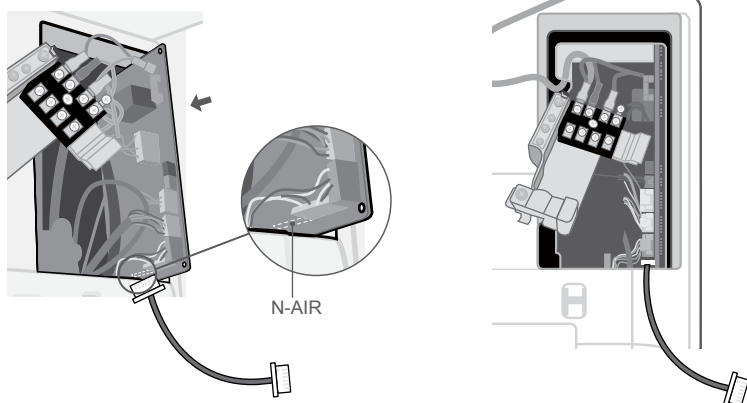

D.

Відкрутіть гвинти правої бічної панелі, вийміть праву бічну панель. Цей крок використовувати лише для моделей з знімними бічними панелями.

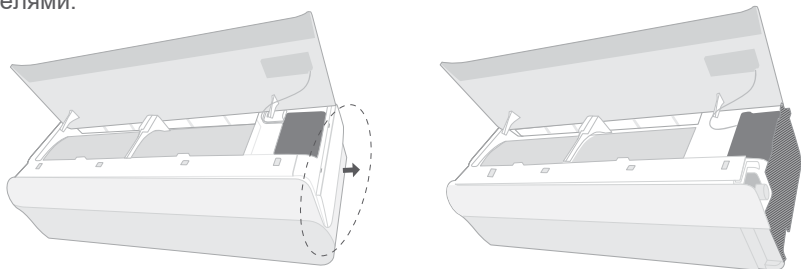

Е.

Після розміщення з'єднувального дроту протягніть його через отвір для дроту, і він повинен повністю затиснутись у гніздо для дроту. Проведіть дріт із бічного отвору для вибивання та встановіть монтажну плату назад до електричної коробки.

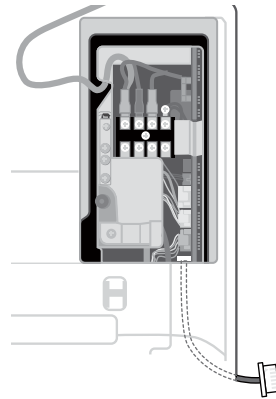
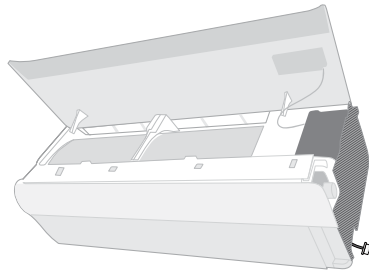

Ф.

Щоб запобігти притисканню дроту кришкою електричної коробки, будь ласка, ще раз перевірте з'єднувальний провід, щоб він не виходив із отвору для проводки. Знову встановіть бокову кришку (якщо це передбачено у Вашій моделі кондиционера) та кришку електричної коробки, закрутіть гвинти, а потім закрийте передню панель.

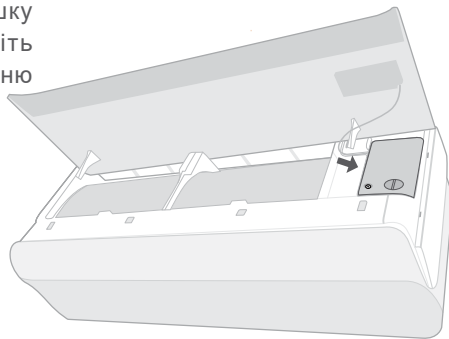

5.

Вирівняйте застібку з'єднання повітропроводу з отвором для входу свіжого повітря та отвором для виходу відпрацьованого повітря та з силою натисніть на з'єднання повітропроводу, щоб міцно затягнути з'єднання повітропроводу, входу для свіжого повітря та виходу відпрацьованого повітря.

6.

Вийміть дріт рекуператора, відкрийте кришку електричної коробки, а потім вставте штекер в гніздо електричної коробки. З'єднайте дріт двигуна міні рекуператора з проводом дисплея, а потім закрийте кришку електричної коробки. З'єднайте інший кінець дроту рекуператора з клеюю проводки внутрішнього блоку рекуператора. Протягніть повітропровід рекуператора в отвір повітропроводу та підніміть на 30° від стіни, щоб встановити рекуператор на монтажну пластину; зробіть настінну пластину як вісь, вирівняйте вибивний отвір рекуператора з жолобом пластини фіксації проводу та встановіть її, а потім прикріпіть рекуператор до внутрішнього блоку та стіни.

Примітка. Якщо необхідно відремонтувати або привести до ладу електричні дроти, зверніть увагу щоб кришка електричної коробки не притискала дроти.

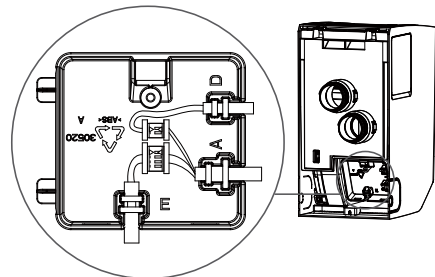
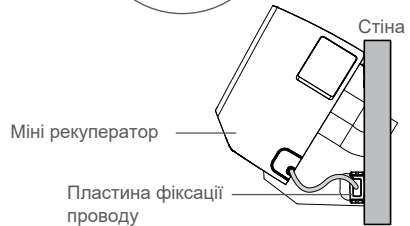
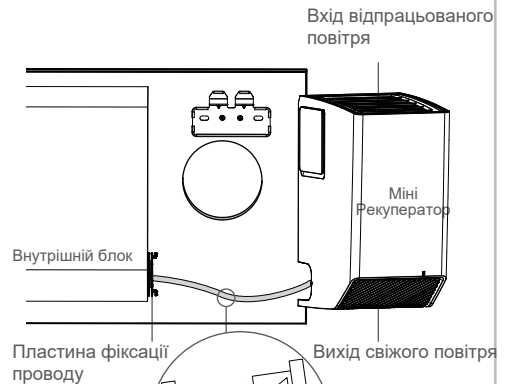
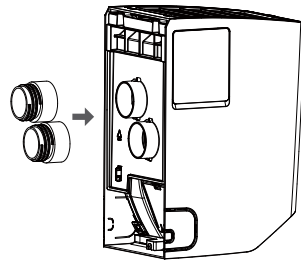

7.

Вставте трубу притоку свіжого повітря разом з отвором воздуховода; поверніть отвір трубки повітря за годинниковою стрілкою, коли вставляєте її, а потім затягніть трубку свіжого повітря та з'єднання воздуховода. Якщо трубу притоку свіжого повітря неможливо повернути та витягнути, вона встановлена правильно.

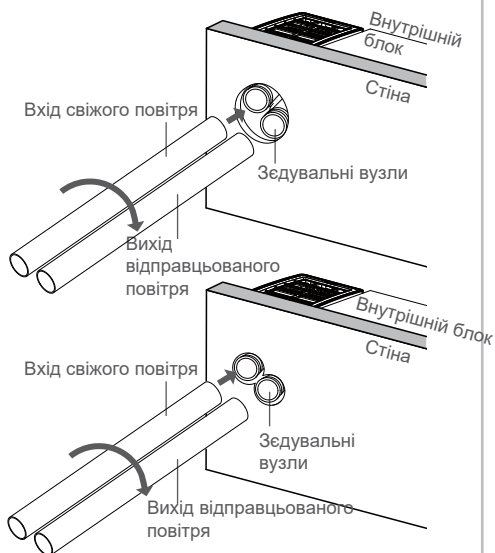

8.

Протягніть канал свіжого повітря в стіну на 50 мм, а залишкову частину відріжте.

Заповніть щілину між повітропроводом і отворами повітропроводу (для двох маленьких отворів рекомендується заповнити герметиком, для великого отвору – монтажною піною).

Примітка. Рекомендований матеріал для наповнення наведено лише для довідки.

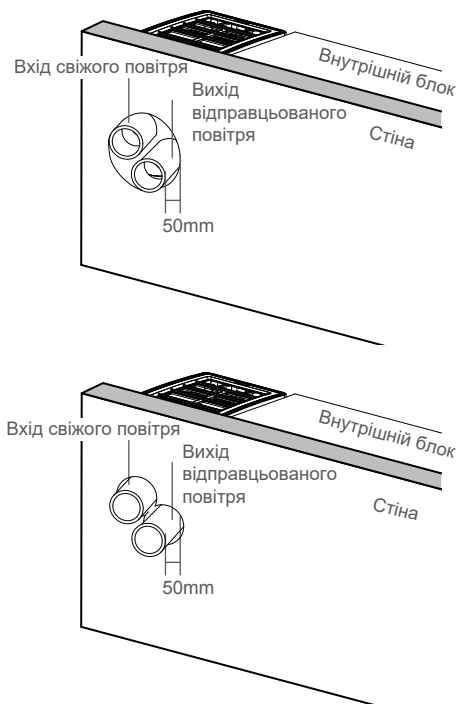

9.

Встановіть вологозахисне з'єднання в трубу притоку свіжого повітря, прикріпіть захисну парасольку до стіни, щоб відмітити розташування цих двох отворів Ф6 мм, а потім зробіть отвори. Одночасно вбийте дюпеля в отвори.

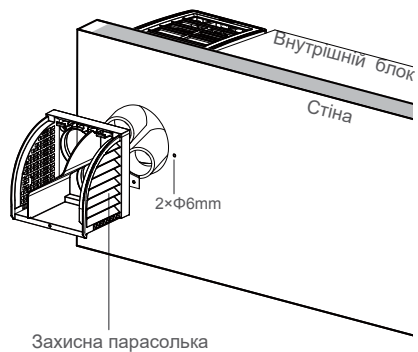

10.

Закріпіть захисну парасольку гвинтами, накрийте зовнішню кришку парасольки та затягніть гвинти, щоб завершити встановлення з зовнішньої сторони.

Примітка. Якщо звук дощу надто гучний, попросіть дилера надати звукоізоляційну прокладку.

