

Настанова по експлуатації
Паспорт котла

Високоєфективний настінний конденсаційний газовий котел

LUNA CLASSIC

1.24 – 24 – 28

Шановний клієнт,

Ми дякуємо Вам за покупку цього пристрою.

Будь ласка, уважно прочитайте цю настанову перед використанням обладнання і збережіть його в безпечному місці для подальшого використання.

Для забезпечення тривалої безпечної та ефективної роботи ми рекомендуємо регулярно обслуговувати даний виріб. Наші служби сервісу і післяпродажного обслуговування можуть допомогти в цьому.

Ми сподіваємося, що наше обладнання буде служити Вам довго і успішно.

Зміст

1	Безпека	4
1.1	Загальні інструкції з техніки безпеки	4
1.2	Рекомендації	4
1.3	Відповідальність	5
1.3.1	Відповідальність користувача	5
1.3.2	Відповідальність монтажника	5
1.3.3	Відповідальність виробника	5
2	Про дану настанову	6
2.1	Загальна інформація	6
2.2	Символи, які використовуються	6
2.2.1	Символи, які використовуються в настанові	6
3	Технічна інформація	7
3.1	Гомологації	7
3.1.1	Сертифікати	7
3.1.2	Випробування перед відправленням з заводу	7
3.2	Технічні дані	7
4	Опис обладнання	10
4.1	Загальний опис	10
4.2	Принцип дії	10
4.2.1	Регулювання співвідношення газ/повітря	10
4.2.2	Згоряння	10
4.2.3	Опалення та ГВП	10
4.3	Опис панелі управління	10
4.3.1	Опис	10
4.3.2	Значення символів на дисплеї	11
5	Операції	12
5.1	Запуск котла	12
5.1.1	Процедура першого пуску	12
5.1.2	Зміна температури подачі опалення	12
5.1.3	Зміна температури ГВП	12
5.2	Вимкнення котла	13
5.2.1	Вимкнення опалення та ГВП	13
5.3	Захист від замерзання	13
6	Налаштування	14
6.1	Доступ до параметрів КОРИСТУВАЧ	14
6.2	Список параметрів	14
6.3	Зчитування лічильників	15
7	Технічне обслуговування	16
7.1	Загальна інформація	16
7.2	Інструкції з обслуговування	16
7.2.1	Заповнення установки	16
7.2.2	Видалення повітря з установки	17
7.3	Повідомлення про сервісне обслуговування	17
8	Усунення несправностей	18
8.1	Тимчасові та постійні несправності	18
8.2	Коди несправностей	18
9	Утилізація	23
9.1	Утилізація та переробка	23
10	Навколишнє середовище	24
10.1	Економія енергії	24
11	Додаток	25
11.1	Мікрофіша – обігрівач приміщення	25
11.2	Мікрофіша – регулятор температури	25

1 Безпека

1.1 Загальні інструкції з техніки безпеки

Цим пристроєм можуть користуватися діти віком від восьми років і люди з фізичними, сенсорними чи розумовими вадами або з недостатнім досвідом і знаннями за умови, що вони перебувають під наглядом і проінструктовані щодо безпечного користування пристроєм і розуміють, супутні небезпеки. Діти не повинні гратися з пристроєм. Чищення та технічне обслуговування не повинні виконуватися дітьми без нагляду.



Обережно

Не торкайтеся до димохідних патрубків. Залежно від налаштувань котла температура димохідних патрубків може підвищуватися до 60 °C.



Обережно

Не торкайтеся радіаторів протягом тривалого часу. Залежно від налаштувань котла температура радіаторів може перевищувати 60 °C.



Обережно

Будьте обережні з побутовою гарячою водою. Залежно від налаштувань котла температура гарячої води може перевищувати 65 °C.



Обережно

Перед будь-якими роботами вимкніть живлення котла.



Попередження

Відведення конденсату не можна модифікувати або перекривати. Якщо використовується система нейтралізації конденсату, систему необхідно регулярно очищати відповідно до інструкцій виробника.



Небезпечно

Якщо ви відчули запах газу:

1. Не використовуйте відкритий вогонь, не паліть, не використовуйте електричні контакти чи вимикачі (дверний дзвінок, світло, двигун, ліфт тощо).
2. Перекрийте подачу газу.
3. Відкрийте вікна.
4. Покиньте приміщення.
5. Зверніться до кваліфікованого фахівця.



Небезпечно

Якщо ви відчули запах газу:

1. Вимкніть пристрій
2. Відкрийте вікна.
3. Покиньте приміщення.
4. Зверніться до кваліфікованого фахівця.



Небезпечно

Не розпилюйте аерозоль поблизу цього пристрою, коли він працює.



Небезпечно

Не використовуйте та/або не зберігайте легкозаймисті матеріали (паливо, розчинники, папір тощо) поблизу котла.



Небезпечно

Не модифікуйте цей пристрій.

1.2 Рекомендації



Обережно

Монтаж та технічне обслуговування котла має виконувати авторизований сервісний центр Вахі відповідно до чинних місцевих і національних норм.



Обережно

Демонтаж та утилізацію котла має виконуватися авторизованим сервісним центром відповідно до чинних місцевих і національних норм.

**Небезпечно**

З міркувань безпеки ми рекомендуємо вам встановлювати датчики диму та СО у відповідних місцях вашого будинку.

**Попередження**

- Забезпечте постійний доступ до котла.
- Котел слід встановлювати в незамерзаючому приміщенні.
- У разі постійного підключення кабелю електроживлення використовуйте двополюсний головний вимикач з відстанню між контактами мін. 3 мм (EN 60335-1).
- Спорожніть котел і систему центрального опалення, якщо приміщення не використовуватимуться тривалий час і існує ризик замерзання.
- Якщо котел вимкнений, функція захисту від замерзання не працює. Захист котла захищає лише котел, а не систему.
- Регулярно перевіряйте тиск води в установці. Якщо тиск води нижчий за 0,8 бар, воду необхідно долити (рекомендований тиск води становить від 1,5 до 2 бар).

**Важливо**

Цей документ необхідно зберігати поблизу котла.

**Важливо**

Протягом терміну експлуатації котла не знімайте та не закривайте інструкції та попереджувальні етикетки. Пошкоджені або нерозбірливі наклейки з інструкціями та попередженнями необхідно негайно замінити.

**Важливо**

Внесення змін до котла допускається лише за письмовою згодою Вахі.

**Небезпечно**

Усі компоненти упаковки (пластикові пакети, полістирол тощо) слід зберігати в недоступному для дітей місці, оскільки вони є потенційно небезпечними.

1.3 Відповідальність

1.3.1 Відповідальність користувача

Для забезпечення оптимальної роботи системи користувач повинен дотримуватися наступних рекомендацій:

- Прочитайте та дотримуйтесь вказівок, наведених у посібниках, що постачаються разом із пристроєм.
- Доручіть установку та початковий запуск авторизованому сервісному центрі Вахі.
- Попросіть монтажника докладно розповісти про роботу установки.
- Доручайте технічне обслуговування та необхідні перевірки авторизованому сервісному центрі Вахі.
- Зберігайте настанову з експлуатації поблизу пристрою в належному стані.

1.3.2 Відповідальність монтажника

Монтажник несе відповідальність за встановлення пристрою та повинен дотримуватися наступних інструкцій:

- Прочитайте та дотримуйтесь вказівок, наведених у посібниках, що постачаються разом із пристроєм.
- Встановіть пристрій відповідно до чинних норм і стандартів.
- Проінструкуйте користувача про роботу установки.
- Якщо пристрій потребує технічного обслуговування, попередьте користувача про обов'язок перевіряти пристрій та підтримувати його в належному робочому стані.
- Передайте користувачеві всі настанови з експлуатації.

1.3.3 Відповідальність виробника

Наші пристрої виготовляються відповідно до вимог чинних Директив. Вони поставляються з маркуванням **CE** разом з необхідною документацією. Піклуючись про якість, ми постійно прагнемо вдосконалювати наші пристрої. Тому ми залишаємо за собою право вносити зміни до специфікацій, наведених у цьому документі.

Як виробник, ми не несемо відповідальності в наступних випадках:

- недотримання настанови з монтажу та обслуговування пристрою.
- недотримання рекомендацій настанови з експлуатації пристрою.
- відсутність або недостатнє обслуговування пристрою.

2 Про дану настанову

2.1 Загальна інформація

Ця інструкція призначена для кінцевих користувачів котлів LUNA CLASSIC.

2.2 Символи, які використовуються

2.2.1 Символи, які використовуються в настанові

У цій настанові використовуються різні рівні позначення небезпеки для привертання уваги до конкретних інструкцій. Ми робимо це для підвищення безпеки користувача, запобігання проблем і забезпечення належного функціонування обладнання.



Небезпечно

Ризик небезпечних ситуацій, що призводять до серйозних травм.



Небезпека ураження електричним струмом

Небезпека ураження електричним струмом.



Попередження

Ризик небезпечних ситуацій, що призводять до незначних травм.



Обережно

Ризик поломки обладнання.



Важливо

Важлива інформація.



Порада

Посилання на інші настанови або сторінки в цьому посібнику.

3 Технічна інформація

3.1 Гомологації

3.1.1 Сертифікати

Пристрій належним чином сертифікований і відповідає всім чинним національним нормам зокрема тим, що узгоджені з відповідними гармонізованими європейськими нормативами.

3.1.2 Випробування перед відправленням з заводу

Перед відправленням з заводу всі пристрої оптимально налаштовані та перевірені на:

- Електричну безпеку
- Правильність налаштування (O_2 / CO_2).
- Функціонування ГВП (тільки комбіновані котли)
- Герметичність контура центрального опалення
- Герметичність контура ГВП
- Герметичність газового контура
- Налаштування параметрів

3.2 Технічні дані

Табл. 1 Технічні параметри для опалювальних котлів відповідно до директиви ErP

Назва котла			LUNA CLASSIC 1.24	LUNA CLASSIC 24	LUNA CLASSIC 28
Конденсаційний котел			Так	Так	Так
Низькотемпературний(*)			Hi	Hi	Hi
Котел В1			Hi	Hi	Hi
Когенераційний обігрівач приміщень			Hi	Hi	Hi
Комбінований обігрівач			Hi	Так	Так
Номинальна теплова потужність	P_{rated}	кВт	24	20	24
Корисна теплова потужність за номінальної тепловотужності і високотемпературному режиму(**)	P_4	кВт	24	20	24
Корисна теплова потужність за 30% від номінальної тепловотужності і низькотемпературного режиму(*)	P_1	кВт	8,1	6,7	8,1
Сезонна енергоефективність обігріву	η_s	%	94	94	94
Корисна енергоефективність за номінальної тепловотужності і високотемпературному режиму(**)	η_4	%	88,0	88,2	88,0
Корисна енергоефективність за 30% від номінальної тепловотужності і низькотемпературного режиму(*)	η_1	%	98,8	99,0	98,8
Споживання електроенергії для власних потреб					
За повного навантаження	el_{max}	кВт	0,035	0,027	0,035
За часткового навантаження	el_{min}	кВт	0,012	0,012	0,012
В режимі «очікування»	P_{SB}	кВт	0,004	0,004	0,004
Інші параметри					
Втрата тепла в режимі «очікування»	P_{stby}	кВт	0,04	0,04	0,04
Споживання енергії запальником	P_{ign}	кВт	–	–	–
Річний обсяг енергоспоживання	Q_{HE}	ГДж	74	61	74
Рівень звукової потужності всередині приміщення (вимірюється відповідно до ISO 3744)	L_{WA}	дБ	51 (24 кВт ОП)	49 (20 кВт ОП)	51 (24 кВт ОП)
Викиди оксидів азоту	NO_x	мг/кВт·год	30	32	30
Для комбінованих обігрівачів					
Заявлений профіль навантаження			–	XL	XL
Добове споживання електроенергії	Q_{elec}	кВт·год	–	0,152	0,150
Річне споживання електроенергії	AEC	кВт·год	–	33	33
Енергоефективність нагрівання води	η_{wh}	%	–	88	86
Добове споживання палива	Q_{fuel}	кВт·год	–	21,82	22,75
Річне споживання палива	AFC	ГДж	–	17	17
Контактна інформація	BAXI S.p.A - 36061 Bassano del Grappa (VI) - ITALIA, Via Trozzetti, 20				

(*) Низька температура - температура на вході 30 °C для конденсаційних котлів, 37 °C для низькотемпературних котлів і 50 °C для решти обігрівачів.

(**) Високотемпературний режим означає температуру на вході обігрівача 60 °C і температуру на виході обігрівача 80 °C

Табл. 2 Загальні технічні характеристики

Назва котла		LUNA CLASSIC 1.24	LUNA CLASSIC 24	LUNA CLASSIC 28
Номінальне теплове навантаження (Qn) в режимі ГВП	кВт	28,9	24,7	28,9
Номінальне теплове навантаження (Qn) з накопичувальним баком ГВП	кВт	28,9	–	–
Номінальне теплове навантаження (Qn) в режимі опалення	кВт	24,7	20,6	24,7
Мін. теплове навантаження (Qn) 80/60 °С	кВт	6,0	4,9	6,0
Номінальна теплова потужність (Pn) в режимі ГВП	кВт	28	24	28
Номінальна теплова потужність (Pn) з накопичувальним баком ГВП	кВт	28	–	–
Номінальна теплова потужність (Pn) 80/60 °С в режимі опалення	кВт	24	20	24
Номінальна теплова потужність (Pn) 50/30 °С в режимі опалення	кВт	26,1	21,8	26,1
Мін. теплова потужність (Pn) 80/60 °С	кВт	5,8	4,8	5,8
Мін. теплова потужність (Pn) 50/30 °С	кВт	6,3	5,2	6,3
Номінальна ефективність 50/30 °С (Hi)	%	105,6	105,8	105,6

Табл. 3 Технічні характеристики контуру опалення

Назва котла		LUNA CLASSIC 1.24	LUNA CLASSIC 24	LUNA CLASSIC 28
Макс. робочий тиск	бар	3,0	3,0	3,0
Мін. динамічний тиск	бар	0,5	0,5	0,5
Діапазон температур для контуру опалення	°С	25÷80	25÷80	25÷80
Об'єм розширювального бака	л	7,0	7,0	7,0
Мінімальний тиск розширювального бака	бар	0,8	0,8	0,8

Табл. 4 Технічні характеристики контуру ГВП

Назва котла		LUNA CLASSIC 1.24	LUNA CLASSIC 24	LUNA CLASSIC 28
Макс. робочий тиск	бар	–	8,0	8,0
Мін. динамічний тиск	бар	–	0,15	0,15
Мін. витрата води	л/хв	–	2,0	2,0
Питома витрата (D)	л/хв	–	11,5	13,4
Діапазон температур для контуру ГВП	°С	–	35÷60	35÷60
Виробництво гарячої води при $\Delta T = 25$ °С	л/хв	–	13,8	16,1
Виробництво гарячої води при $\Delta T = 35$ °С	л/хв	–	9,8	11,5

Табл. 5 Характеристики горіння

Назва котла		LUNA CLASSIC 1.24	LUNA CLASSIC 24	LUNA CLASSIC 28
Споживання газу G20 (Qmax)	м³/год	3,06	2,61	3,06
Споживання газу G20 (Qmax) з накопичувальним баком ГВП	м³/год	3,06	–	–
Споживання газу G20 (Qmin)	м³/год	0,63	0,52	0,63
Споживання газу G25 (Qmax)	м³/год	3,55	3,04	3,55
Споживання газу G25 (Qmax) з накопичувальним баком ГВП	м³/год	3,55	–	–
Споживання газу G25 (Qmin)	м³/год	0,74	0,60	0,74
Споживання газу G31 (пропан) (Qmax)	кг/год	2,24	1,92	2,24
Споживання газу G31 (пропан) (Qmax) з накопичувальним баком ГВП	кг/год	2,24	–	–
Споживання газу G31 (пропан) (Qmin)	кг/год	0,47	0,38	0,47
Діаметр роздільного димоходу	мм	80/80	80/80	80/80
Діаметр коаксіального димоходу	мм	60/100	60/100	60/100

Назва котла		LUNA CLASSIC 1.24	LUNA CLASSIC 24	LUNA CLASSIC 28
Масова витрата димових газів (макс.)	кг/с	0,013	0,011	0,013
Масова витрата димових газів (макс.) з накопичувальним баком ГВП	кг/с	0,013	–	–
Масова витрата димових газів (мін.)	кг/с	0,003	0,002	0,003
Температура димових газів	°C	80	80	80

Табл. 6 Електричні характеристики

Назва котла		LUNA CLASSIC 1.24	LUNA CLASSIC 24	LUNA CLASSIC 28
Напруга живлення	В	230	230	230
Частота електроенергії	Гц	50	50	50
Номінальна електрична потужність	Вт	88	78	88
Номінальна електрична потужність з накопичувальним баком ГВП	Вт	88	–	–

Табл. 7 Інші характеристики

Назва котла		LUNA CLASSIC 1.24	LUNA CLASSIC 24	LUNA CLASSIC 28
Ступінь захисту від вологи (EN 60529)	IP	X5D	X5D	X5D
Вага нетто до/після наповнення водою	кг	29,0/31,0	28,5/30,5	30,0/32,0
Розміри (висота / ширина / глибина)	мм	700/395/285	700/395/285	700/395/285

4 Опис обладнання

4.1 Загальний опис

Газовий конденсаційний котел призначений для нагріву води до температури нижче температури кипіння при атмосферному тиску. Він повинен бути підключений до системи центрального опалення та до системи розподілу гарячої води для побутових потреб, яка відповідає його потужності та ефективності. Особливості котла:

- Низький рівень викидів забруднюючих речовин,
- Висока ефективність нагрівання,
- Відведення продуктів згоряння через коаксіальний адаптер або адаптер для роздільного димоходу,
- Передня панель управління з дисплеєм,
- Малі вага і розміри.

4.2 Принцип дії

4.2.1 Регулювання співвідношення газ/повітря

Повітря засмоктується вентилятором, а газ впорскується безпосередньо у трубку Вентурі. Швидкість вентилятора регулюється автоматично електронною платою в залежності від налаштувань. Газ і повітря змішуються в колекторі. Співвідношення газ/повітря забезпечує взаємну координацію кількості повітря та газу та оптимальне згоряння. Газоповітряна суміш вводиться в палильник перед теплообмінником. У цей момент електричний запальник серією іскор запалює суміш, яка, згоряючи, виділяє теплову енергію.

4.2.2 Згоряння

Палильник нагріває воду, що проходить через теплообмінник. Коли температура димових газів нижче точки роси (приблизно 55 °C), водяна пара, що міститься в димових газах, конденсується на стороні димових газів теплообмінника. Тепло, отримане в результаті процесу конденсації (приховане тепло або тепло конденсації), також передається воді системи опалення. Після охолодження димовий газ виводиться через димохідну трубу. Конденсат відводиться через сифон.

4.2.3 Опалення та ГВП

У котлах для опалення та приготування ГВП вода для побутових потреб нагрівається інтегрованим пластинчастим теплообмінником. 3-ходовий клапан подає воду в систему центрального опалення або до пластинчастого теплообмінника. Датчик протоку визначає відкриття крана гарячої води та передає цю інформацію на електронну плату, яка перемикає 3-ходовий клапан у положення гарячої води та запускає насос.

У котлах, призначених тільки для опалення, нагріта вода подається в систему центрального опалення або в накопичувальний бак ГВП, якщо він є в системі і якщо є така необхідність. Датчик температури надсилає сигнал потреби в теплі з накопичувального бака ГВП до електронної плати, яка перемикає 3-ходовий клапан у положення ГВП і вмикає насос.

3-ходовий клапан має пружинний механізм і споживає електроенергію тільки при перемиканні з одного положення в інше. Пріоритет надається потребі тепла в режимі ГВП.

4.3 Опис панелі управління

4.3.1 Опис

Рис. 1 Панель управління



Табл. 8 ПОВОРОТНІ РУЧКИ



	<p>ОПАЛЕННЯ: за допомогою цієї поворотної ручки можна змінити температуру подачі системи центрального опалення. (температура центрального опалення 25 ÷ 80 °C). Якщо підключено зовнішній датчик, задане значення можна обмежити.</p> <ul style="list-style-type: none"> • поверніть ручку проти годинникової стрілки, щоб знизити температуру, або прокручіть меню ліворуч. • повертайте ручку за годинниковою стрілкою, щоб збільшити температуру, або прокручіть меню праворуч.
	<p>ГВП: За допомогою цієї поворотної ручки ви можете змінювати температуру ГВП (задане значення ГВП 35 ÷ 60 °C) або гортайте меню вліво і вправо:</p> <ul style="list-style-type: none"> • щоб знизити температуру, поверніть проти годинникової стрілки. • щоб збільшити температуру, поверніть за годинниковою стрілкою.

Рис. 2 Опис кнопок

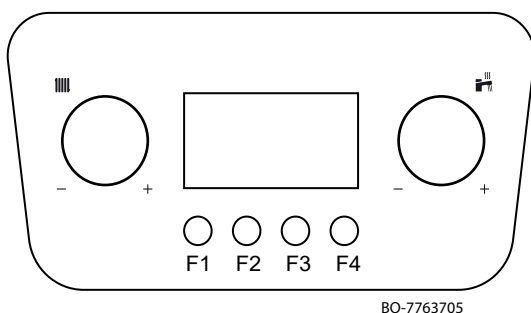
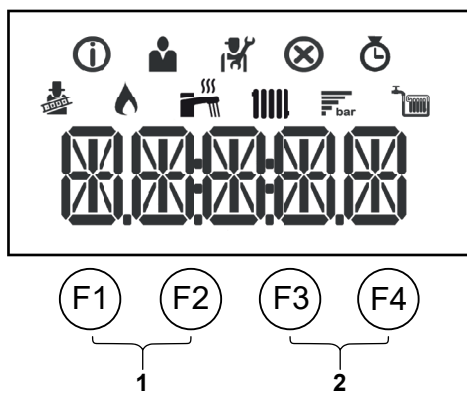











BO-0000243

Табл. 9 КНОПКИ

F1	Назад (попереднє меню)
F2	Ручне скидання
F3	Увімкнення, Вимкнення (режим очікування)
F4	Підтвердження вибору або значення
1	Кнопка функції «Сажотрус»  Важливо Одночасно натисніть кнопки F1 і F2 .
2	Кнопка Меню  Важливо Одночасно натисніть кнопки F3 і F4 .

4.3.2 Значення символів на дисплеї

Табл. 10 Символи на дисплеї

	Увімкнено функцію «Сажотрус» (примусова робота з максимальною або мінімальною потужністю для вимірювання O ₂ / CO ₂).
	Пальник увімкнений.
	Відображення тиску води в системі.
	Функція ГВП увімкнена. (*)
	Функція опалення увімкнена. (*)
	Інформаційне меню: Огляд різних поточних значень.
	Меню користувача: Ви можете налаштувати параметри на рівні Користувача.
	Меню інсталятора: Параметри можна налаштувати на рівні Спеціаліста/монтажника.
	Меню помилок: Ви можете переглянути помилки.
	Меню лічильника: Ви можете переглядати різні лічильники.

 **Важливо**

(*) Коли символ блимає, це означає, що існує запит на тепло.

5 Операції

5.1 Запуск котла

5.1.1 Процедура першого пуску

Коли котел підключається до електричного живлення, на дисплеї відображається наступна інформація:

1. Відображається повідомлення «INIT», яке вказує на активність фази «Ініціалізація» (кілька секунд);
2. Відображається версія програмного забезпечення «Vxx.xx.» (дві секунди);
3. Відображається версія програмного забезпечення для налаштувань котла «Pxx.xx.» (дві секунди);
4. Розпочинається етап видалення повітря з котла та системи центрального опалення. Під час роботи на дисплеї по черзі відображається «-----», слово «DEAIR» і значення тиску для контура центрального опалення. Після завершення цієї фази тривалістю 6 хвилин і 20 секунд котел готовий до роботи;
5. Відображається символ  і значення тиску води в системі «x.x».

Після вимкнення електричного живлення процедуру необхідно повторити спочатку.

Щоб активувати запит опалення, встановіть кімнатний термостат на температуру, вищу за поточну температуру (або відкрийте кран ГВП).

5.1.2 Зміна температури подачі опалення

Рис. 3 Прокрутка меню та/або налаштувань

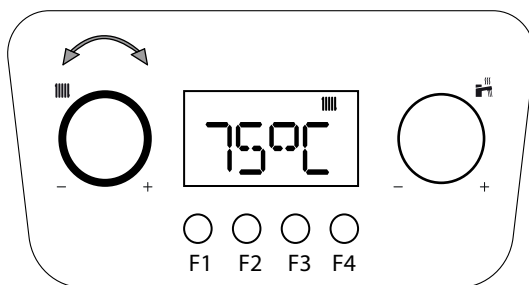

BO-7763705-1

1. За допомогою поворотної ручки  встановіть задане значення температури подачі в режимі опалення.
 - Щоб знизити температуру, поверніть ручку проти годинникової стрілки.
 - Щоб збільшити температуру, поверніть ручку за годинниковою стрілкою.



Важливо

Якщо підключено зовнішній датчик температури, можна знизити задане значення;

2. Натисніть кнопку **F4**, щоб підтвердити значення, або зачекайте кілька секунд, поки значення буде збережено автоматично.



Важливо

Температура подачі регулюється автоматично, якщо використовується:

- Регулятор **OpenTherm**.
- Модульований термостат.
- Модульований термостат BAXI MAGO.

5.1.3 Зміна температури ГВП

Рис. 4 Прокрутка меню та/або налаштувань

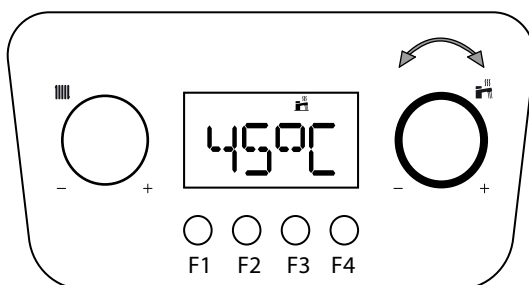

BO-7763705-2

1. За допомогою поворотної ручки  встановіть задане значення температури ГВП.
 - Щоб знизити температуру, поверніть ручку проти годинникової стрілки.
 - Щоб збільшити температуру, поверніть ручку за годинниковою стрілкою.
2. Натисніть кнопку **F4**, щоб підтвердити значення, або зачекайте кілька секунд, поки значення буде збережено автоматично.

5.2 Вимкнення котла

5.2.1 Вимкнення опалення та ГВП

Рис. 5 Вимкнення роботи в режимі опалення

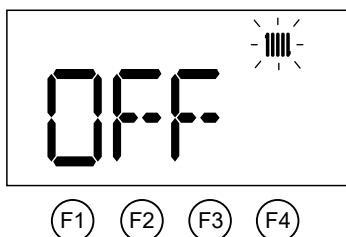

BO-0000271-4



Щоб вимкнути режим центрального опалення в котлі:

- повертайте ручку  проти годинникової стрілки, доки на дисплеї не з'явиться **OFF**.

Опалення також можна вимкнути наступним чином:

- натисніть кнопку **F3**, символ  зникне з дисплея.

Щоб знову ввімкнути опалення:

- поверніть ручку  за годинниковою стрілкою, щоб отримати необхідне налаштування, або натисніть кнопку **F3**, на дисплеї з'явиться символ .



Важливо

Опалення вимкнено, але захист від замерзання та режим ГВП залишаються активними.

Рис. 6 Вимкнення роботи в режимі ГВП

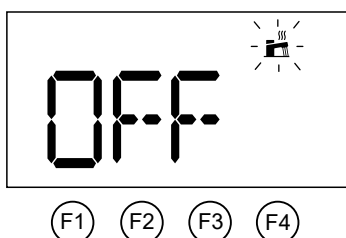



BO-0000271-5

Щоб вимкнути режим ГВП в котлі:

- повертайте ручку  проти годинникової стрілки, доки на дисплеї не з'явиться **OFF**.

Щоб вимкнути котел:



- натисніть і утримуйте кнопку **F3**, символи   зникнуть з дисплея.



Важливо

Режим опалення та ГВП вимкнено, але захист від замерзання залишається активним.

Щоб перезапустити котел:

- натисніть і утримуйте кнопку **F3**, після чого на дисплеї з'являться символи  .
- після повторного ввімкнення опалення переконайтеся, що комфортна температура дорівнює вибраному значенню.

Щоб повністю вимкнути котел:

- вимкніть електричне живлення пристрою за допомогою двополюсного вимикача, встановленого перед котлом, і закрийте газовий кран.



Важливо

В цьому випадку котел і система центрального опалення не будуть захищені від замерзання.

5.3 Захист від замерзання

Не рекомендується повністю спустошувати систему опалення, оскільки зміна води може спричинити непотрібне та шкідливе утворення вапняного нальоту всередині котла та нагрівальних елементів. Якщо система опалення не призначена для використання в зимові місяці та існує ризик замерзання, ми рекомендуємо додати в воду системи опалення відповідні антифризи зі спеціальними властивостями (наприклад, пропіленгліколь, який містить інгібітори накипу та інгібітори корозії). Електронна система управління котлом оснащена функцією захисту системи проти замерзання. Коли температура подачі системи опалення падає нижче 7 °C, ця функція активує насос котла. При досягненні температури води 4 °C вмикається пальник, який нагріває воду в установці до температури 10 °C. Після досягнення цього значення пальник вмикається, а насос продовжує працювати ще 15 хвилин.



Важливо

Функція захисту від замерзання не працює, якщо котел не підключений до джерела електричного живлення або якщо закритий газовий кран.

6 Налаштування



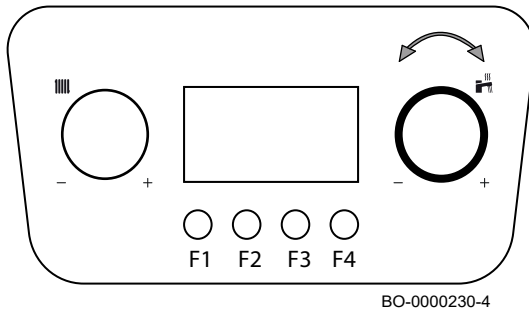

6.1 Доступ до параметрів КОРИСТУВАЧА

Рис. 7 Доступ до параметрів КОРИСТУВАЧА



BO-0000230-4

Щоб відобразити/змінити список налаштувань КОРИСТУВАЧА, виконайте наступні дії:

- одночасно натиснути кнопки **F3 - F4**, символ ⓘ у рядку меню починає блимати;
- повертайте ручку , доки не з'явиться символ  і натисніть кнопку **F4** для підтвердження;
- обертайте ручку , доки не буде досягнуто потрібного параметра, а потім натисніть кнопку **F4** для підтвердження;
- за допомогою ручки  змініть значення параметра;
- натисніть **F4** для підтвердження;
- натисніть **F1**, щоб вийти.



Обережно

Зміна заводських налаштувань може погіршити продуктивність пристрою, електронної плати управління або продуктивність зони опалення.



Важливо

Для деяких параметрів заводські налаштування можуть відрізнятися залежно від ринку, для якого призначений продукт.

6.2 Список параметрів

Табл. 11 Таблиця параметрів

Назва	Опис	Заводське налаштування	Мін.	Макс.	Рівень доступу
AP016	Режим опалення 0: Вимк. 1: Увімк.	1	—	—	Користувач
AP017	Режим ГВП 0: Вимк. 1: Увімк.	1	—	—	Користувач
AP073	Середня зовнішня температура [°C] при перемиканні літнього/зимового режиму (із зовнішнім датчиком температури)	22	10	30	Користувач
AP074	Примусовий літній режим (з зовнішнім датчиком). Режим ГВП увімкнений, а режим опалення вимкнений. 0: Автоматично згідно AP073 1: Літо	0	—	—	Користувач
DP004	Функція термічної дезінфекції ГВП 0: Вимкнено 1: Щотижня 2: Щодня (доступно лише з кімнатним термостатом)	0	—	—	Користувач
DP070	Задане значення температури ГВП. У разі використання накопичувального бака ГВП і програмування за допомогою кімнатного термостата, відповідає заданому значенню комфортної температури [°C] * Залежить від ринку	(55/60)*	35	(60/65)*	Користувач
DP200	Режим ГВП: 0: Програмування ГВП (доступно тільки з кімнатним термостатом) 1: Ручний режим (котел з накопичувальним баком ГВП) - Попередній нагрів увімкнено (котел з проточним теплообмінником)** 2: Режим захисту від замерзання (котел з накопичувальним баком ГВП) - Попередній нагрів вимкнено (котел з проточним теплообмінником)*	2* / 1**	—	—	Користувач

Табл. 12 Таблиця параметрів для BAXI MAGO

Назва	Опис	Заводське налаштування	Мін.	Макс.	Рівень доступу
CP060	Бажана температура навколишнього середовища [°C] у зоні під час відпустки/періоду захисту від замерзання	6	5	20	Користувач
CP081	Температура [°C], встановлена для активності HOME в зоні	20	5	30	Користувач
CP082	Температура [°C], встановлена для активності AWAY в зоні	6	5	30	Користувач
CP083	Температура [°C], встановлена для активності MORNING в зоні	21	5	30	Користувач
CP084	Температура [°C], встановлена для активності EVENING в зоні	22	5	30	Користувач
CP085	Температура [°C], встановлена для активності CUSTOM в зоні	20	5	30	Користувач
CP200	Бажана температура навколишнього середовища [°C] для зони в ручному режимі	20	5	30	Користувач
CP250	Корекція значення температури, вимірної кімнатним регулятором	0	-5	+5	Користувач
CP320	Режим роботи для зони 0: Програмування роботи по часу 1: Ручний режим 2: Вимк.	0	–	–	Користувач
CP510	Тимчасове задане значення кімнатної температури для зони	20	5	30	Користувач
CP550	Режим зовнішнього обігріву (коминок) 0: Вимк. 1: Увімк.	0	–	–	Користувач
CP570	Часова програма, обрана користувачем 0: Програма 1 1: Програма 2 2: Програма 3	0	–	–	Користувач
DP060	Часова програма, обрана для ГВП 0: Програма 1 1: Програма 2 2: Програма 3	0	–	–	Користувач
DP080	Задане значення температури для режиму пониженої температури для накопичувального бака ГВП [°C]	35	10	60	Користувач
DP337	Задане значення температури ГВП для режиму відпустки [°C]	10	10	60	Користувач

6.3 Зчитування лічильників

Рис. 8 Доступ до меню лічильників

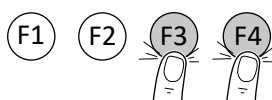

BO-0000272-3

Щоб отримати доступ до меню, виконайте такі дії:





- Одночасно натисніть кнопки **F3 - F4**;
- На дисплеї блимає символ ;
- Повертайте ручку , доки не з'явиться символ , потім натисніть кнопку **F4** для підтвердження;
- Повертайте ручку , доки не з'явиться потрібний лічильник, а потім натисніть кнопку **F4** для підтвердження;
- Повертайте ручку , доки не з'явиться потрібний лічильник, а потім натисніть кнопку **F4** для підтвердження;
- Натисніть **F1**, щоб вийти.

Табл. 13 Список лічильників (лише читання)

Лічильник	Рівень доступу	Опис
AC001	Користувач	Кількість годин подачі електроенергії на котел
AC005	Користувач	Орієнтовне енергоспоживання [кВт·год] в режимі опалення
AC006	Користувач	Орієнтовне споживання енергії [кВт·год] в режимі ГВП
GC007	Користувач	Невдалі спроби запуску

7 Технічне обслуговування

7.1 Загальна інформація

Котел не потребує складних робіт з обслуговування. Тим не менш, ми рекомендуємо часті перевірки та обслуговування пристрою через регулярні проміжки часу.

Чищення та технічне обслуговування котла повинні проводитися авторизованим сервісним центром Вахі принаймні раз на рік.

- Переконайтеся, що котел не підключений до електричної мережі.
- Пошкоджені або зношені частини котла можна замінювати тільки оригінальними запасними частинами.
- Під час огляду та технічного обслуговування завжди замінійте всі зняті прокладки.
- Перевірте правильність розташування всіх прокладок (чи вони покладені рівно та в правильні канавки, це забезпечить належну герметичність).
- Під час перевірки та технічного обслуговування вода (краплі або бризки) ніколи не повинна контактувати з електричними частинами через ризик ураження електричним струмом.

7.2 Інструкції з обслуговування

Щоб забезпечити безпеку, функціональність та оптимальну ефективність котла під час експлуатації, котел необхідно щорічно перевіряти в авторизованому сервісному центрі Вахі. Ретельно виконане технічне обслуговування завжди є основою безпечної експлуатації та джерелом економії в управлінні установкою.

Через регулярні проміжки часу перевіряйте, чи тиск, який відображається на дисплеї для холодної системи, знаходиться в діапазоні **1 - 1,5 бар**. Якщо він нижчий, відкрийте вентиль заповнення системи. Для полегшення видалення повітря ми рекомендуємо відкривати цей вентиль дуже повільно.

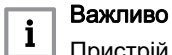

Важливо

Пристрій оснащений гідравлічним реле тиску, щоб запобігти роботі котла при занадто низькому тиску. Якщо тиск часто падає, зверніться за допомогою до авторизованого центру технічного обслуговування Вахі.

7.2.1 Заповнення установки

Рис. 9 Відображення тиску в системі в режимі очікування

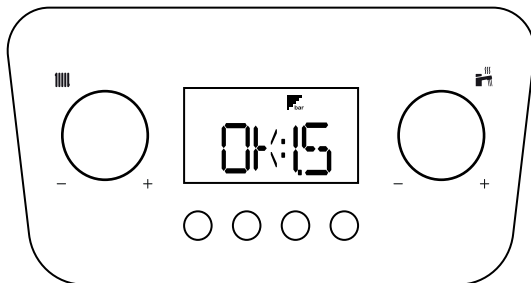

BO-7763705-6



Обережно

Рекомендується бути особливо обережним при заповненні системи центрального опалення. Перш за все, відкрийте всі термостатичні вентиля в системі та переконайтеся, що вода надходить повільно (до досягнення робочого тиску), щоб запобігти утворенню бульбашок повітря в первинному контурі. Нарешті видаліть повітря з усіх нагрівальних елементів установки. Вахі не несе жодної відповідальності за шкоду, спричинену наявністю бульбашок повітря всередині теплообмінника в результаті неправильного або неповного дотримання вищезазначених правил.

Рис. 10 Заповнення установки

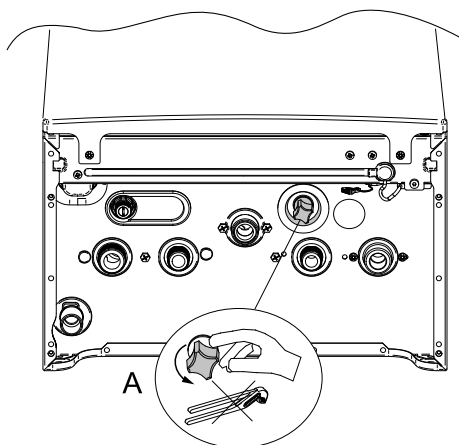

BO-0000228

Світло-блакитна ручка вентиля заповнення знаходиться під котлом. Щоб заповнити установку, виконайте наступне:

1. Заповніть установку до досягнення тиску між 1,0 і 1,5 бар.
2. Закрийте вентиль і переконайтеся, що немає витоків.

7.2.2 Видалення повітря з установки

Рис. 11 Видалення повітря

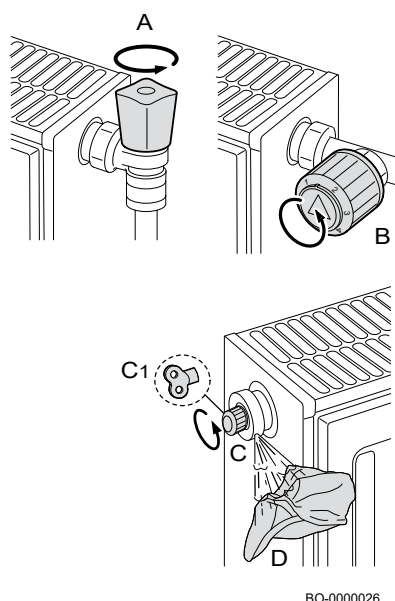

BO-000026

Необхідно видалити будь-яке повітря з котла, труб або клапанів, щоб запобігти дратівливим шумам, які можуть виникати під час роботи опалення або ГВП. Для цього виконайте такі дії:

1. Відкрийте крани А і В на всіх радіаторах, підключених до системи опалення.
2. Встановіть кімнатний термостат на найвищу можливу температуру.
3. Зачекайте, поки радіатори нагріються.
4. Встановіть кімнатний термостат на найнижчу можливу температуру.
5. Зачекайте приблизно 10 хвилин, поки радіатори охолонуть.
6. Видаліть повітря з радіаторів. Почніть з нижніх поверхів.
7. Відкрийте випускний клапан (С) або (С1), поклавши ганчірку (D) під зливним ніпелем клапана.
8. Зачекайте, доки вода потече зі зливного ніпеля, після чого закрийте клапан.



Важливо

Будьте обережні, оскільки вода може бути ще гарячою.



Важливо

Якщо гідравлічний тиск в системі опалення нижчий за 0,8 бар, ми рекомендуємо підвищити тиск (рекомендований гідравлічний тиск для системи становить від 1,0 до 1,5 бар).

7.3 Повідомлення про сервісне обслуговування

Якщо котел потребує обслуговування, на дисплеї з'явиться повідомлення з відповідною інформацією. Слід використовувати автоматичні сповіщення про профілактичне обслуговування, щоб звести час простою до мінімуму.

Дії, рекомендовані в сервісних повідомленнях, необхідно виконати протягом двох місяців. Тому якнайшвидше зверніться до свого сервісного спеціаліста.

8 Усунення несправностей

8.1 Тимчасові та постійні несправності

Є два типи несправностей: тимчасова та постійна. Першим у повідомленні на дисплеї про несправність є літера, за якою йде двозначне число. Літера вказує на тип несправності: тимчасова (**A** або **H**) або постійна (**E**). Цифра вказує на групу, до якої було класифіковано несправність відповідно до її впливу на безпечну та надійну роботу. Друга частина інформації складається з двозначного числа, яке вказує на тип несправності, що виникла (див. таблицю несправностей нижче).

ТИМЧАСОВА НЕСПРАВНІСТЬ (A / H.x.x)

Тимчасова несправність відображається на дисплеї літерою «**A**» або «**H**», за якою йде цифра (група). Тимчасова несправність – це несправність, яка не зупиняє котел остаточно. Характеристики тимчасової несправності такі:

A: Пристрій продовжує працювати. Повідомлення зникає відразу після усунення несправності.

H: Повідомлення зникає після усунення несправності, у деяких випадках навіть через 10 хвилин.

ПОСТІЙНА НЕСПРАВНІСТЬ (E.x.x)

Постійна несправність відображається на дисплеї літерою «**E**», за якою йде цифра (група). Натискайте кнопку **RESET** протягом 1 секунди. Якщо несправності з'являються часто, зверніться до авторизованого сервісного центру Вахі.

E: Зупинка, потрібен RESET.

8.2 Коди несправностей

Табл. 14 Список тимчасових несправностей

ДИСПЛЕЙ		ОПИС ТИМЧАСОВИХ НЕСПРАВНОСТЕЙ	ПРИЧИНА - Перевірка / Рішення <i>Більшість перевірок і вирішень потребують присутності спеціаліста/монтажника.</i>
Код групи	Код несправності		
H.00	.42	Ланцюг датчика тиску розірваний або датчик несправний	ПРОБЛЕМА, ПОВ'ЯЗАНА З ДАТЧИКОМ / ПІДКЛЮЧЕННЯМ Перевірте роботу датчика тиску Перевірте з'єднання датчик / електронна плата
H.01	.00	Тимчасова помилка зв'язку на електронній платі	Несправність буде виправлена автоматично
H.01	.05	Досягнуто максимальної різниці температур між подачею та поверненням	НЕДОСТАТНЯ ЦИРКУЛЯЦІЯ Перевірте циркуляцію в котлі / системі Активуйте ручний цикл видалення повітря Перевірте тиск в установці ІНШІ ПРИЧИНИ Перевірте чистоту теплообмінника Перевірте роботу датчиків температури Перевірте підключення датчика температури
H.01	.08	Температура подачі в режимі опалення підвищується занадто швидко	НЕДОСТАТНЯ ЦИРКУЛЯЦІЯ Перевірте циркуляцію в котлі / системі Активуйте ручний цикл видалення повітря Перевірте тиск в установці ІНШІ ПРИЧИНИ Перевірте чистоту теплообмінника Перевірте роботу датчиків температури Перевірте підключення датчика температури
H.01	.14	Досягнуто максимальної температури подачі або повернення	НЕДОСТАТНЯ ЦИРКУЛЯЦІЯ Перевірте циркуляцію в котлі / системі Активуйте ручний цикл видалення повітря
H.01	.18	Відсутність циркуляції води (тимчасова)	НЕДОСТАТНЯ ЦИРКУЛЯЦІЯ Перевірте тиск у системі Активуйте ручний цикл видалення повітря Перевірте роботу циркуляційного насоса Перевірте циркуляцію в котлі / системі ПОМИЛКА ДАТЧИКА ТЕМПЕРАТУРИ Перевірте роботу датчиків температури Перевірте підключення датчика температури
H.01	.21	Занадто швидке підвищення температури подачі під час виробництва гарячої води	НЕДОСТАТНЯ ЦИРКУЛЯЦІЯ Перевірте тиск у системі Активуйте ручний цикл видалення повітря Перевірте роботу циркуляційного насоса Перевірте циркуляцію в котлі / системі ПОМИЛКА ДАТЧИКА ТЕМПЕРАТУРИ Перевірте роботу датчиків температури Перевірте підключення датчика температури
H.02	.00	Виконується скидання	Несправність вирішиться сама собою
H.02	.02	Очікування введення параметрів конфігурації (CN1, CN2).	НЕМАЄ КОНФІГУРАЦІЇ CN1 / CN2 Налаштуйте CN1 / CN2

ДИСПЛЕЙ		ОПИС ТИМЧАСОВИХ НЕСПРАВНОСТЕЙ	ПРИЧИНА - Перевірка / Рішення <i>Більшість перевірок і вирішень потребують присутності спеціаліста/монтажника.</i>
Код групи	Код несправності		
H.02	.03	Параметри конфігурації (CN1, CN2) введено неправильно	Перевірте конфігурацію CN1 / CN2 Правильно налаштуйте CN1 / CN2
H.02	.04	Неможливо прочитати налаштування електронної плати	ПОМИЛКА ГОЛОВНОЇ ЕЛЕКТРОННОЇ ПЛАТИ Налаштуйте CN1 / CN2 Замініть головну електронну плату
H.02	.05	Пам'ять налаштувань не сумісна з типом електронної плати котла	Зверніться до авторизованого сервісного центру
H.02	.07	Низький тиск в контурі опалення (воду потрібно доливати)	Перевірити тиск у системі та відновити Перевірити тиск у розширювальному баку Перевірити котел/систему на наявність витоків
H.02	.09	Часткова зупинка котла (функція захисту від замерзання активна)	СИГНАЛ, ЩО ВКАЗУЄ НА БЛОКУВАННЯ ВХОДУ Контакт X15 розімкнений, перевірте підключені пристрої Помилка конфігурації параметра: Перевірте параметр AP001
H.02	.10	Повна зупинка котла (функція захисту від замерзання вимкнена)	СИГНАЛ, ЩО ВКАЗУЄ НА БЛОКУВАННЯ ВХОДУ Контакт X15 розімкнений, перевірте підключені пристрої Помилка конфігурації параметра: Перевірте параметр AP001
H.02	.70	Тест зовнішнього блоку рекуперації тепла невдалий	Помилка плати SCB-09 Перевірте пристрій, підключений до клеми X9
H.03	.00	Немає ідентифікаційних даних запобіжного пристрою котла	ПОМИЛКА ГОЛОВНОЇ ЕЛЕКТРОННОЇ ПЛАТИ Зверніться до авторизованого сервісного центру
H.03	.02	Миттєва втрата полум'я	ПРОБЛЕМА, ПОВ'ЯЗАНА З ЕЛЕКТРОДОМ Перевірте підключення електрода та електропроводку Перевірте стан електрода ПОДАЧА ГАЗУ Перевірте тиск газу на вході Перевірте калібрування газового клапана ДИМОХІДНІ ПАТРУБКИ Перевірте патрубки димоходу та подачі повітря
H.03	.05	Занизька напруга живлення	Перевірте напругу живлення
H.03	.54	Миттєве зникнення полум'я Вимкнення через низьку напругу джерела живлення	ПРОБЛЕМА, ПОВ'ЯЗАНА З ЕЛЕКТРОДОМ Перевірте електричні з'єднання електрода Перевірте стан електрода ПОДАЧА ГАЗУ Перевірте тиск газу на вході Перевірте калібрування газового клапана ДИМОХІДНІ ПАТРУБКИ Перевірте патрубки димоходу та подачі повітря Перевірте напругу електроживлення

Табл. 15 Список постійних несправностей (зупинка котла, необхідне скидання)

ДИСПЛЕЙ		ОПИС ПОСТІЙНИХ НЕСПРАВНОСТЕЙ (RESET)	ПРИЧИНА - Перевірка / Рішення <i>Більшість перевірок і вирішень потребують присутності спеціаліста/монтажника.</i>
Код групи	Код несправності		
E.00	.04	Відключений датчик температури повернення	ПРОБЛЕМА З ДАТЧИКОМ / ПІДКЛЮЧЕННЯМ Перевірте роботу датчика температури Перевірте з'єднання датчик/електронна плата
E.00	.05	Коротке замикання датчика температури повернення	ПРОБЛЕМА З ДАТЧИКОМ / ПІДКЛЮЧЕННЯМ Перевірте роботу датчика Перевірте з'єднання датчик/електронна плата
E.00	.16	Не підключено датчик температури накопичувального бака ГВП	РОЗРИВ ЛАНЦЮГА ДАТЧИКА Перевірте роботу датчика Перевірте з'єднання датчик/електронна плата При демонтажі накопичувального бака ГВП встановити параметр DP150 = 1
E.00	.17	Коротке замикання датчика температури накопичувального бака ГВП	КОРОТКЕ ЗАМИКАННЯ ДАТЧИКА Перевірте роботу датчика Перевірте з'єднання датчик/електронна плата
E.00	.20	Датчик температури димових газів не підключений або виміряна температура нижче діапазону	РОЗРИВ ЛАНЦЮГА ДАТЧИКА Перевірте роботу датчика Перевірте з'єднання датчик/електронна плата

ДИСПЛЕЙ		ОПИС ПОСТІЙНИХ НЕСПРАВНОСТЕЙ (RESET)	ПРИЧИНА - Перевірка / Рішення <i>Більшість перевірок і вирішень потребують присутності спеціаліста/монтажника.</i>
Код групи	Код несправності		
E.00	.21	Датчик температури димових газів в короткому замиканні, або він виміряв температуру вище діапазону	КОРОТКЕ ЗАМИКАННЯ ДАТЧИКА Перевірте роботу датчика Перевірте з'єднання датчик/електронна плата
E.01	.04	Згасання полум'я п'ять разів протягом 24 годин	ПОДАЧА ГАЗУ Перевірте тиск газу на вході Перевірте калібрування газового клапана ПРОБЛЕМА, ПОВ'ЯЗАНА З ЕЛЕКТРОДОМ Перевірте підключення електродів і електропроводку Перевірити стан електрода ДИМОХІДНІ ПАТРУБКИ Перевірте патрубки димоходу та подачі повітря ТЕПЛООБМІННИК НА ДИМОХІДНІЙ СТОРОНІ ЗАБЛОКОВАНИЙ Перевірте чистоту теплообмінника ЕЛЕКТРИЧНА НАПРУГА Перевірте напругу електроживлення
E.01	.12	Температура, виміряна датчиком повернення, вища за температуру подачі	ПРОБЛЕМА З ДАТЧИКОМ / ПІДКЛЮЧЕННЯМ Перевірте правильність розташування датчиків Перевірте правильність положення датчика температури подачі Перевірте температуру лінії повернення в котлі Перевірити роботу датчиків
E.01	.17	Немає циркуляції води (постійно)	НЕДОСТАТНЯ ЦИРКУЛЯЦІЯ Перевірте тиск у системі Активуйте ручний цикл видалення повітря Перевірте роботу циркуляційного насоса Перевірте циркуляцію в котлі / системі ПОМИЛКА ДАТЧИКА ТЕМПЕРАТУРИ Перевірте роботу датчиків температури Перевірте підключення датчика температури
E.01	.20	Досягнуто максимальної температури димових газів	ТЕПЛООБМІННИК НА ДИМОХІДНІЙ СТОРОНІ ЗАБЛОКОВАНИЙ Перевірте чистоту теплообмінника
E.02	.13	Повна зупинка котла (функція захисту від замерзання вимкнена)	СИГНАЛ, ЩО ВКАЗУЄ НА БЛОКУВАННЯ ВХОДУ Контакт X15 розімкнений, перевірте підключені пристрої Помилка конфігурації параметра: Перевірте параметр AP001
E.02	.17	Постійна помилка зв'язку в друкованій платі	ПОМИЛКА ГОЛОВНОЇ ЕЛЕКТРОННОЇ ПЛАТИ Перевірте електромагнітні перешкоди Зверніться до авторизованого сервісного центру
E.02	.35	Критичний пристрій безпеки відключено	ПОМИЛКА ЗВ'ЯЗКУ Запустіть функцію автовизначення (параметр AD) Перевірте пристрої, підключені до X9
E.02	.39	Мінімальний тиск не досягнуто після 6 хвилин автоматичного заповнення	ПОМИЛКА АВТОМАТИЧНОГО ЗАПОВНЕННЯ Перевірте, чи працює автоматичне заповнення
E.02	.47	Помилка підключення до зовнішнього пристрою	ПОМИЛКА ЕЛЕКТРИЧНОГО ПІДКЛЮЧЕННЯ Запустіть функцію автовизначення (параметр AD) Перевірте електричні підключення зовнішніх пристроїв.
E.04	.01	Коротке замикання датчика температури подачі	ПРОБЛЕМА З ДАТЧИКОМ / ПІДКЛЮЧЕННЯМ Перевірте роботу датчика температури Перевірте з'єднання датчик/електронна плата
E.04	.02	Датчик температури подачі відключений	ПРОБЛЕМА З ДАТЧИКОМ / ПІДКЛЮЧЕННЯМ Перевірте роботу датчика температури Перевірте з'єднання датчик/електронна плата
E.04	.03	Перевищено максимальну температуру подачі або коротке замикання датчика температури подачі	НЕДОСТАТНЯ ЦИРКУЛЯЦІЯ Активуйте ручний цикл видалення повітря Перевірте циркуляцію в котлі / системі Перевірте роботу датчиків температури

ДИСПЛЕЙ		ОПИС ПОСТІЙНИХ НЕСПРАВНОСТЕЙ (RESET)	ПРИЧИНА - Перевірка / Рішення <i>Більшість перевірок і вирішень потребують присутності спеціаліста/монтажника.</i>
Код групи	Код несправності		
E.04	.08	Досягнуто максимально безпечної температури	НЕДОСТАТНЯ ЦИРКУЛЯЦІЯ Перевірте тиск у системі Активуйте ручний цикл видалення повітря Перевірте роботу циркуляційного насоса Перевірте циркуляцію в котлі / системі ІНШІ МОЖЛИВІ ПРИЧИНИ Перевірте підключення запобіжного термостата Перевірте роботу запобіжного термостата
E.04	.10	Пальник не запалився після 4 спроб	ПОДАЧА ГАЗУ Перевірте тиск газу на вході Перевірте електричне підключення газового клапана Перевірте калібрування газового клапана Перевірте роботу газового клапана ПРОБЛЕМА, ПОВ'ЯЗАНА З ЕЛЕКТРОДОМ Перевірте електричні з'єднання електрода Перевірте стан електрода ІНШІ ПРИЧИНИ Перевірте роботу вентилятора Перевірте стан димоходу (блокування)
E.04	.12	Помилка запалювання при контролі паразитного полум'я	Перевірте ланцюг заземлення Перевірте напругу електроживлення Перевірте стан електродів
E.04	.13	Лопати вентилятора заблоковані або перевищено максимальну швидкість обертання	ПРОБЛЕМА ВЕНТИЛЯТОРА / ЕЛЕКТРОННОЇ ПЛАТИ Перевірте підключення електронної плати до вентилятора Перевірити роботу вентилятора
E.04	.17	Несправність ланцюга управління газовим клапаном	ПОМИЛКА ГОЛОВНОЇ ЕЛЕКТРОННОЇ ПЛАТИ Перевірте електричні з'єднання газового клапана
E.04	.18	Температура подачі нижче мінімальної	ПРОБЛЕМА З ДАТЧИКОМ / ПІДКЛЮЧЕННЯМ Перевірте з'єднання датчик/електронна плата Перевірте роботу датчика
E.04	.23	Внутрішній зв'язок припинено	Вимкніть і знову увімкніть живлення, а потім виконайте RESET
E.04	.29	Внутрішній зв'язок припинено (Перевищено максимальну кількість скидань)	Вимкніть і знову увімкніть живлення, а потім виконайте RESET
E.04	.254	Несправність ланцюга управління газовим клапаном	ПОМИЛКА ГОЛОВНОЇ ЕЛЕКТРОННОЇ ПЛАТИ Перевірте електричні з'єднання

Табл. 16 Список попереджень

ДИСПЛЕЙ		ОПИС ПОПЕРЕДЖЕНЬ ПЕРЕД ВИЯВЛЕННЯМ НЕСПРАВНОСТІ	ПРИЧИНА - Перевірка / Рішення
Код групи	Код несправності		
A.00	.28	Датчик температури геліосистеми вилучено або вимірює температуру нижче діапазону	Перевірте проводку датчика температури геліосистеми. При необхідності замініть датчик.
A.00	.29	Коротке замикання датчика температури геліосистеми або він вимірює температуру вище діапазону	Перевірте проводку датчика температури геліосистеми. При необхідності замініть датчик.
A.00	.34	Датчик зовнішньої температури очікується, але не виявлено	ЗОВНІШНІЙ ДАТЧИК НЕ ВИЯВЛЕНО Введіть правильне значення AP091 Підключіть зовнішній датчик Зовнішній датчик підключено неправильно
A.02	.06	Низький тиск в контурі опалення	Перевірте тиск у системі та відновіть Перевірте тиск в розширювальному баку Перевірте котел/установку на герметичність
A.02	.36	Відключений функціональний пристрій	ПОМИЛКА ЗВ'ЯЗКУ Запустіть функцію автовизначення (параметр AD) Перевірте пристрої, підключені до X9
A.02	.37	Відключений пасивний функціональний пристрій	ПОМИЛКА ЗВ'ЯЗКУ Запустіть функцію автовизначення (параметр AD) Перевірте пристрої, підключені до X9

ДИСПЛЕЙ		ОПИС ПОПЕРЕДЖЕНЬ ПЕРЕД ВІЯВЛЕННЯМ НЕСПРАВНОСТІ	ПРИЧИНА - Перевірка / Рішення
Код групи	Код несправності		
A.02	.45	Помилка з'єднання	ПОМИЛКА ЗВ'ЯЗКУ Запустіть функцію автовизначення (параметр AD)
A.02	.46	Помилка пріоритету пристрою	ПОМИЛКА ЗВ'ЯЗКУ Запустіть функцію автовизначення (параметр AD)
A.02	.48	Помилка конфігурації функції пристрою	ПОМИЛКА ЕЛЕКТРИЧНОГО ПІДКЛЮЧЕННЯ Запустіть функцію автовизначення (параметр AD) Перевірте електричні підключення зовнішніх пристроїв
A.02	.49	Помилка ініціалізації вузла	ПОМИЛКА ЕЛЕКТРИЧНОГО ПІДКЛЮЧЕННЯ Запустіть функцію автовизначення (параметр AD) Перевірте електричні підключення зовнішніх пристроїв
A.02	.54	Збій живлення шини OpenTherm	Перевірте пристрої, підключені до клеми X17 - клемна колодка M2 (7-8)
A.02	.55	Неправильний або відсутній серійний номер	Зверніться до авторизованого сервісного центру
A.02	.76	Внутрішня пам'ять зарезервована для повного налаштування параметрів. Подальші зміни не можна вносити	Зверніться до авторизованого сервісного центру

**Важливо**

Якщо при підключенні кімнатного регулятора / регулятора «OpenTherm» до котла сталася помилка, завжди висвічується код «254». Прочитайте код помилки, який відображається на дисплеї котла.

9 Утилізація

9.1 Утилізація та переробка

Пристрій складається з багатьох компонентів, виготовлених із різних матеріалів, таких як сталь, мідь, пластик, скловолокно, алюміній, гума тощо.

ДЕМОНТАЖ ТА УТИЛІЗАЦІЯ ПРИСТРОЮ (WEEE)

Після розбирання цей пристрій не можна утилізувати разом зі змішаними міськими відходами.

Цей тип відходів слід сортувати таким чином, щоб матеріали пристрою могли бути перероблені.

Щоб отримати додаткову інформацію про доступні методи переробки, зверніться до місцевих органів влади. Неналежне поводження з відходами може потенційно негативно вплинути на довкілля та здоров'я людей.

При заміні старих пристроїв на нові роздрібний продавець зобов'язаний безкоштовно вивезти та утилізувати старий пристрій.

Символ  на пристрої вказує на те, що виріб не можна утилізувати як змішані міські відходи.



Попередження

Розбирання та утилізація котла має виконуватись уповноваженим спеціалістом/монтажником відповідно до чинних місцевих та національних норм.

10 Навколишнє середовище

10.1 Економія енергії

Налаштування роботи центрального опалення

Відрегулюйте температуру подачі котла в залежності від типу установки. У системах з радіаторами ми рекомендуємо встановити максимальну температуру подачі опалювальної води приблизно на 60 °C і підвищувати цю температуру лише в тому випадку, якщо не досягається необхідний рівень комфорту. У разі установки підлогового опалення не можна перевищувати температуру, визначену проектувальником установки. Ми рекомендуємо використовувати зовнішній датчик і/або панель управління (термостат) для автоматичного регулювання температури подачі залежно від погодних умов або температури в приміщенні. Це забезпечить генерацію лише необхідної кількості тепла. Регулюйте температуру навколишнього середовища, не перегріваючи приміщення. Кожен градус надлишку тепла збільшує споживання енергії приблизно на 6%. Температуру навколишнього середовища також слід регулювати залежно від способу використання кімнат. Наприклад, спальні або кімнати, які не використовуються часто, можуть нагріватися до нижчої температури, ніж інші. За допомогою функції програмування таймера (якщо є) ви можете встановити температуру в приміщенні вночі приблизно на 5 °C нижче, ніж удень. Встановлення будь-якої нижчої температури не призведе до подальшої економії коштів. Встановлену температуру слід знижувати лише тоді, коли ви збираєтеся бути відсутніми протягом тривалого часу, наприклад, у відпустці. Не накривайте радіатори, оскільки це завадить правильній циркуляції повітря. Не залишайте вікна прочиненими, щоб провітрити приміщення – відкрийте їх ненадовго повністю.

Регулювання температури ГВП

Встановивши комфортну температуру ГВП та запобігши її змішуванню з холодною водою, ви зможете заощадити енергію. Кожен градус надлишкового тепла витрачає енергію та призводить до більшого утворення вапняного нальоту (це основна причина появи несправностей котла).

11 Додаток

11.1 Мікрофіша – обігрівач приміщення

Табл. 17 Мікрофіша – обігрівач приміщення

LUNA CLASSIC		1.24	24	28
Обігрів приміщення - Температура застосування		Середня	Середня	Середня
Нагрівання води - Заявлений профіль навантаження			XL	XL
Клас сезонної енергоефективності обігріву приміщення		A	A	A
Клас енергоефективності нагрівання води			A	A
Номинальна теплова потужність (P_{rated} чи P_{sup})	кВт	24	20	24
Обігрів приміщення - Річне споживання енергії	ГДж	74	61	74
Нагрівання води - Річне споживання енергії	кВт·год(*) ГДж(**)		33 17	33 17
Сезонна енергоефективність обігріву приміщення	%	94	94	94
Енергоефективність нагрівання води	%	–	88	86
Рівень звукової потужності L_{WA} в приміщенні	дБ	51	49	51

* Енергія

** Паливо

11.2 Мікрофіша – регулятор температури

Табл. 18 Мікрофіша – регулятор температури

BAXI MAGO			Для використання з модульованими системами опалення	Для використання з системами опалення ON/OFF
Клас регулятора температури			V	IV
Показник застосування до сезонної енергоефективності обігріву приміщення	%		3	2

© Авторські права

Уся технічна та технологічна інформація, що міститься в цьому посібнику, а також надані креслення та технічні описи залишаються нашою власністю і не можуть бути відтворені без нашої попередньої письмової згоди. Ми залишаємо за собою право вносити зміни.

BAXI

36061 BASSANO DEL GRAPPA (VI) - ITALY
Via Trozzetti, 20
Servizio clienti: Tel +39 0424 517800 - Fax +39 0424 38089
www.baxi.it

7795996 - 02 - 17012022

CE

EAC

089-22



PART OF BDR THERMEA



7795996