

UA ЕЛЕКТРИЧНИЙ КОНВЕКТОР

(Стр. 4)

ТЕХНІЧНИЙ ОПИС

ІНСТРУКЦІЯ ЗІ ВСТАНОВЛЕННЯ, ВИКОРИСТАННЯ ТА ОБСЛУГОВУВАННЯ

Цей продукт підходить тільки для добре утеплених приміщень або непостійного використання

RU ЭЛЕКТРИЧЕСКИЙ КОНВЕКЦИОННЫЙ ОБОГРЕВАТЕЛЬ (Стр. 7)

**ТЕХНИЧЕСКОЕ ОПИСАНИЕ, ИНСТРУКЦИЯ ПО УСТАНОВКЕ,
ИСПОЛЬЗОВАНИЮ И ТЕХНИЧЕСКОМУ ОБСЛУЖИВАНИЮ**

Этот продукт подходит только для надежно изолированных помещений или нерегулярного использования.



1

UA Мінімальна відстань між конвектором та навколишніми об'єктами [mm]

RU Минимальные расстояния между конвектором и окружающими объектами [mm]

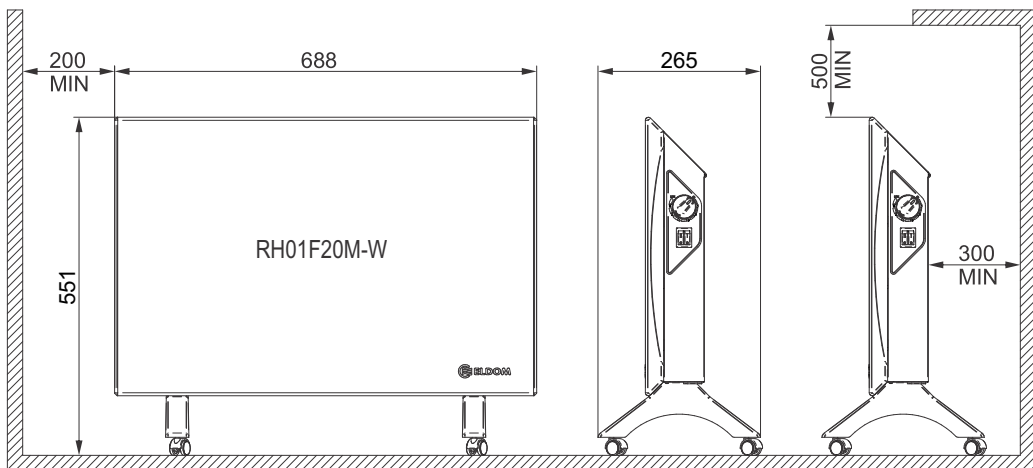
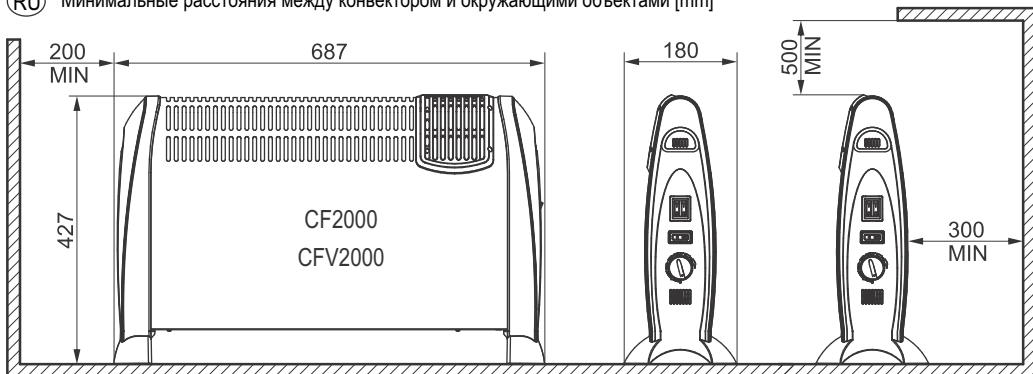

UA

RU

UA	RU	CF2000	CFV2000	RH01F20M-W
Модель	Модель	CF2000	CFV2000	RH01F20M-W
Потужність [W]	Мощность [W]	2000	2000	2000
Напруга [V~]	Напряжение [V~]	230	230	230
Довжина [mm]	Длина [mm]	687	687	688
Висота [mm]	Высота [mm]	427	427	551
Товщина [mm]	Глубина [mm]	180	180	265
Вбудований вентилятор	Встроенный вентилятор	НІ	ТАК	НІ

Значення в таблицях є лише приблизними. / Значения в таблицах являются приблизительными.

2

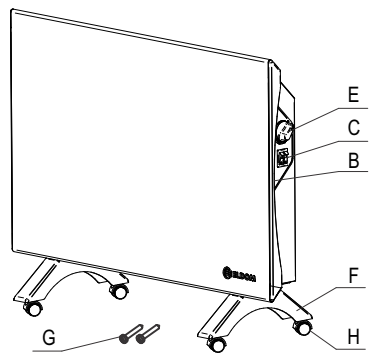
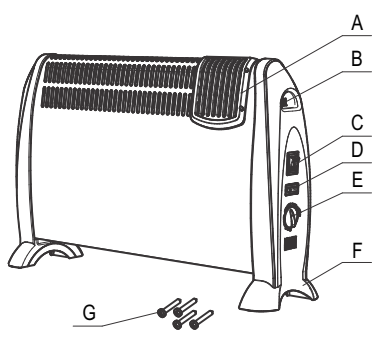

3

UA Шнур живлення з штекером

RU Кабель питания со штекером

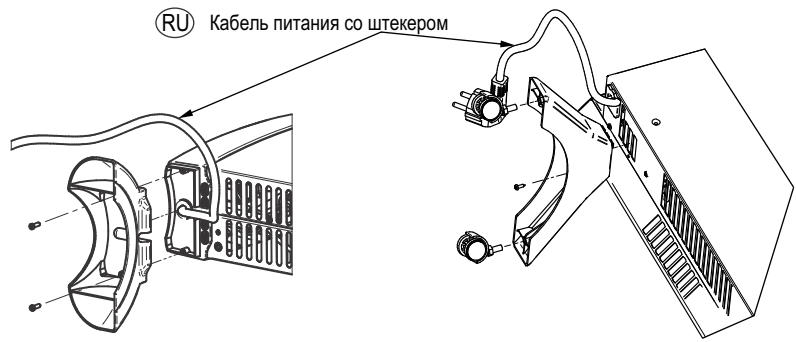

4

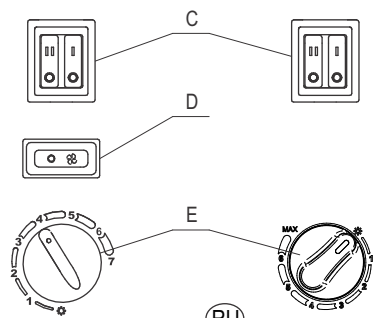

UA













ОПИС
 A - вентилятор (тільки для моделі CFV2000)
 B - ручки для переноски
 C - перемикач вибору живлення
 D - ON / OFF вимикач вентилятора (тільки для моделі CFV2000)
 E - регулятор термостату
 F - Підставка для монтажу
 G - Гвинти для монтажу підлоги
 H - Колеса

RU

ОПИСАНИЕ
 A – Вентиляционная решетка (только для модели CFV2000)
 B – Ручки для переноски
 C – Ключ для выбора мощности
 D – Переключатель вкл./выкл. вентилятора (только для модели CFV2000)
 E – Ручка термостата
 F – Ножка для установки на полу
 G – Винты для установок ножек
 H – Колеса

УВАГА! Перед встановленням та експлуатацією пристрою уважно прочитайте інструкції!

ПОПЕРЕДЖЕННЯ ТА ВАЖЛИВІ МІРИ ДЛЯ ЗАБЕЗПЕЧЕННЯ БЕЗПЕКИ!

-  Використовуючи нагрівач, деякі його частини можуть бути нагрітими, тому при дотику виникає небезпека опіків! Особливу увагу слід приділити присутності дітей та особам з обмеженими можливостями. Будь ласка, прочитайте розділ як використовувати пристрій.
-  Цей символ вказує на те, що забороняється накривати пристрій.
-  Абсолютно заборонено розміщувати будь-які предмети на конвекторі або під ним!
-  Не накривайте нагрівач! Існує значна небезпека перегрівання та ризику вогню!
-  Коли шнур живлення пошкоджений, він повинен бути змінений виробником, його представником або особою з аналогічною кваліфікацією, щоб уникнути будь-якої небезпеки.
-  Будь-які дії в нагрівачі, такі як технічне обслуговування та ремонт із зміною запасних частин, повинні бути виконані тільки кваліфікованими фахівцями!
-  Цей пристрій не призначений для використання особами (включаючи дітей) з обмеженими фізичними, чуттєвими або розумовими можливостями або відсутністю досвіду та знання, якщо вони не знаходяться під контролем особи, що відповідальна за їхню безпеку!
-  Абсолютно заборонено розпилювати та / або мочити пристрій рідинами!
-  Дітям не дозволяється грати з пристроєм!
-  Children of age under 3 (three) years must not approach the appliance if not under constant supervision!
-  Діти віком до 3 (трьох) років не повинні підходити до приладу, якщо вони не під постійним наглядом дорослих! Дітям віком від 3 (трьох) до 8 (восьми) років допускається лише включення та виключення приладу за умови, що він знаходиться або встановлений в межах положення для нормального функціонування та дітей під постійним наглядом, та дотримуючись інструкції щодо безпечного використання приладу та розуміння пов'язаних із ним небезпек. Не дозволяти дітям віком від 3 (трьох) до 8 (восьми) років підключатися до пристрою, маніпулювати його налаштуваннями, чистити його чи виконувати будь-які дії, пов'язані з технічним обслуговуванням.
-  Даний пристрій призначений для опалення тільки побутових приміщень. Нагрівач не призначений для використання в комерційних приміщеннях. Не використовуйте для інших операцій, такі як сушка одягу, оскільки це може призвести до перегріву або пожежі. Будь-яке використання, відмінне від передбаченого, вважається неналежним та небезпечним. Виробник не несе

відповідальності за збитки, спричинені неправильним використанням. Недотримання інструкцій з техніки безпеки під час експлуатації вважається порушенням гарантійних умов і позбавляє гарантії.

 Завжди використовуйте нагрівач, встановлений вертикально на підлозі або на будь-якій іншій горизонтальній плоскій поверхні!

 Не використовуйте цей нагрівач біля ванної кімнати, душу або басейну! Ніколи не торкайтесь пристрою мокрими чи вологими руками! Є ризик для життя!

 Тримайте пристрій подалі від займистих матеріалів, таких як штори, меблі, одяг та інше, як мінімум на 50 см. (Див. Мал. 1). Не використовуйте конвектор у місцях, де використовуються або зберігаються легкозаймисті або горючі речовини (включаючи гази та аерозолі)! Не використовуйте конвектор у приміщеннях з легкозаймистими парами! Існує велика небезпека пожежі та вибуху!

 Не залишайте пристрій увімкненим протягом тривалого часу без нагляду! Вимикайте пристрій із мережі, коли ви його не використовуєте протягом тривалого часу (як використовувати функцію Антизамерзання, зверніться до розділу Як користуватися приладом). Перед від'єднанням шнура живлення переконайтесь, що пристрій від'єднано від вимикача!

 Не використовуйте електричний конвектор з програмним забезпеченням, таймером або будь-яким іншим пристроєм, який автоматично вмикає його через небезпеку виникнення пожежі.

 Ніколи не кладіть шнур живлення на прилад, поки він працює або жарко! Не використовуйте шнур для переміщення приладу, не роздавлюйте його та не допускайте його дотик з гострими поверхнями!

ОХОРОНА НАВКОЛИШНЬОГО СЕРЕДОВИЩА

Цей прилад маркується відповідно до Директиви щодо електричного та електронного обладнання для відходів (WEEE). Забезпечуючи правильну утилізацію цього приладу, ви повинні запобігти потенційним негативним наслідкам для навколишнього середовища та здоров'я людей, які в іншому випадку могли бути спричинені невідповідним поводженням з відходами цього виробу.

Символ на виробі  або на супровідних документах вказує на те, що цей пристрій не можна розглядати як побутові відходи. Замість цього його слід передати до відповідного пункту збору для переробки електричного та електронного обладнання. Утилізація повинна здійснюватися відповідно до місцевих екологічних норм для утилізації відходів. Для отримання більш детальної інформації про обробку, відновлення та утилізацію цього продукту, будь ласка, зв'яжіться з місцевим міським офісом, службою по утилізації побутових відходів або магазином, де ви придбали продукт.

ТЕХНІЧНИЙ ОПИС КОНВЕКТОРА

Електричний конвекторний нагрівач - це побутовий пристрій, призначений для підігріву повітря в житлових приміщеннях та підтримання заданої температури. Див. Стор. 2.

МОНТАЖ ПРИЛАДУ

Установка нагрівача повинна суворо відповідати нормам і правилам, що діють в країні.

- Ніколи не використовуйте нагрівач без підставок для монтажу на підлозі. Є ризик вогню!
- Перш ніж увімкнути нагрівач вперше, потрібно встановити опори, як показано на малюнку 3. Помістіть конвектор в положення і покладіть опори в нижній частині, переконавшись, що шнур живлення встановлений, як зазначено в інструкціях і не перешкоджає елементам, що прилягають до щільності.
- Щільно зафіксуйте опори
 - Для CF (V) 2000 із гвинтами, що надаються (два гвинти для кожної опори) за допомогою правильної викрутки (не входить у комплект постачання).
 - Для RH01F20M-W зачепите опори у отвори та використовуйте гвинти, що постачаються в комплекті (один гвинт для кожної опори). Похилі отвори повинні вказувати на передню панель приладу. Колеса монтується без інструменту, вісь якого вставляється в отвори з нижньої сторони опори.
- Поставте пристрій у вертикальне робоче положення та переконайтесь, що підставки встановлені правильно перед тим, як підключити його до мережі.
- Вилка шнура живлення конвектора може бути підключена до

захищеної однофазної розетки з напругою 230 V~.

- Конвекторний нагрівач не слід розміщувати безпосередньо перед або під розетками (розетками). Гніздо, на якому пристрій увімкнено, завжди повинно бути легкодоступним, щоб від'єднати штепсель як можна швидше, коли це потрібно.
- При установці приладу необхідно дотримуватися мінімальних встановлених відстаней від різних перешкод та навколишніх об'єктів, як показано на малюнку 1.
- Не встановлюйте прилад у місцях, що можуть призвести до порушення параметрів керування (під природні або примусові вентиляційні отвори, вентилятори тощо).
- При установці нагрівача на місцях великих висот (над рівнем моря) необхідно враховувати, що це може вплинути на температуру вихідного повітря (збільшивши його приблизно на 10 °C, коли зміна висоти становитиме 1000 м)
- Вийміть обігрівач з упаковки та тримайте його у провітрюваному місці для майбутніх потреб.

ЯК ВИКОРИСТОВУЮТЬ ПРИЛАДДЖЕННЯ

Увімкнення та вимкнення пристрою

Цей нагрівач обладнаний подвійним вимикачем із світловим індикатором (поз. С на мал.4), який служить для вибору потужності:

- "I" - 800W
- "II" - 1200W
- "I" + "II" - 2000W

Щоб увімкнути пристрій, натисніть клавішу, позначену вибраною або бажаною потужністю "I" або "II", або обидва одночасно. Щоб вимкнути пристрій, натисніть клавішу, позначену цифрою "0".

УВАГА! Перемикач вибору живлення - це функціональна клавіша. Повне відключення приладу здійснюється ТІЛЬКИ, виймаючи шнур живлення з розетки живлення.

Встановлення температури приміщення

Нагрівач обладнаний механічним термостатом для встановлення і підтримки кімнатної температури. Щоб встановити бажану температуру повітря у приміщенні, поверніть регулятор термостату (позиція E на мал.4) у напрямку від 1 до 7(max) на шкалі. Ви можете зменшити температуру, повернувши ручку в протилежному напрямку. Коли ви досягнете бажаної температури приміщення, повільно поверніть регулятор термостату (позиція E на мал.4) проти годинникової стрілки, доки не буде вимкнено індикатор подвійного вимикача. Залишившись у такому положенні, пристрій автоматично підтримає задану температуру.

Функція антизамерзання

Термостат здатний підтримувати мінімальну температуру в приміщенні. Це функція Anti-freeze. Ця функція активується ручкою у кінцевому положенні у напрямку зниження температури, позначеного зіркою

символ  на мал. 4. У такому положенні термостат підтримає кімнатну температуру 4-8 °C.



ВАЖЛИВО! Для того, щоб конвектор працював у режимі Антизамерзання, необхідно:

- Шнур живлення повинен бути підключений до розетки в мережі;
- Подвійний перемикач конвектора знаходиться в положенні "I" або "II" або обидва одночасно.
- Ручка термостата знаходиться у положенні зі знаком зірки.

Моделі, оснащені вентиляторами

Модель CFV2000 оснащена вбудованим вентилятором (позиція A на рисунку 2), що дозволяє швидше і рівномірно нагрівати приміщення. Функція керується окремим із світловим індикатором (позиція D на мал.4).

Перед вмиканням вентилятора встановіть бажану температуру конвектора.

Щоб увімкнути, натискайте на кінці кнопки, позначену знаком , і для вимкнення натисніть .

Переміщення приладу

Ніколи не переміщуйте конвектор під час підключення, під час роботи або нагріву! Рухаючись, використовуйте ручки для перенесення (поз.В на рис. 2).

СЕРВІС ТА ОБСЛУГОВУВАННЯ

Ніколи не чистіть конвектор під час підключення, під час роботи або нагріву!

- Для збереження технічних характеристик приладу та запобігання перегріву необхідно, наприклад, один раз на місяць очистити накопичений пил під верхньої і нижньої сіткою нагрівача з пилососом.
- Почистіть зовнішню поверхню приладу сухою тканиною, пилососом або щіткою
- При очищенні пристроєм заборонено використовувати рідини.
- Не використовуйте абразивні матеріали!
- Попередження! Після очищення нагрівача обов'язково встановити його назад у нормальному положенні (згідно з малюнком 1), перш ніж вимкати його.

ПОРАДИ ЩОДО ПРАВИЛЬНОГО ВИКОРИСТАННЯ ПРИСТРОЮ

Не потрібно встановлювати пристрій у роботі на найвищій температурі, температура в приміщенні не буде підніматися швидше.

При аерації приміщення використовуйте кнопку 2, щоб вимкнути пристрій або муфту правої бічної панелі.

Колі виїхавши з дому на кілька годин, зменшивши встановлену температуру.

Якщо ви відсутні:

- менше двох годин не потрібно змінювати встановлену температуру.
- від 2 (скажімо: два) до 24 (скажімо: двадцять чотири) годин, ви можете зменшити встановлену температуру, на декілька градусів.
- більше 24 (скажімо, двадцять чотири) години або влітку - ви можете залишити пристрій підключеним за допомогою ввімкненої клавіші, якщо термостат встановлений до мінімальної температури. Таким чином, ви маєте активувати режим блокування антизамерзання.

Якщо в приміщенні є декілька електричних конвекторів, ви можете одночасно перемикачі їх, таким чином забезпечуючи постійну температуру без збільшення енергоспоживання. Це також стосується приміщень, які не використовуються постійно - краще залишити прилади, що увімкнені при мінімальних температурних режимах, ніж повністю вимкнати їх.

ДОТРИМАННЯ ВИМОГ ЦЬОЇ ІНСТРУКЦІЇ Є ПЕРЕДУМОВОЮ БЕЗПЕЧНОЇ РОБОТИ НАБУТОГО ВАМИ ПРИЛАДУ ТА ОДНІЄЮ ІЗ ГАРАНТІЙНИХ УМОВ.



ЗАБОРОНЯЮТЬСЯ БУДЬ-ЯКІ ЗМІНИ І ПЕРЕБУДОВИ З БОКУ СПОЖИВАЧА АБО УПОВНОВАЖЕНИХ НИМ ОСІБ КОНСТРУКЦІЇ ПРОДУКТУ. ПРИ ВИЯВЛЕННЯ ТАКИХ ДІЙ АБО ТАКИХ СПРОБ АВТОМАТИЧНО ВІДПАДАЮТЬ ГАРАНТІЇ ПРОДАВЦЯ АБО ВИРОБНИКА

У РАЗІ НЕОБХІДНОСТІ, ЗВЕРТАЙТЕСЯ В УПОВНОВАЖЕНІ ПРОДАВЦЕМО АБО ВИРОБНИКОМ СЕРВІСНІ ЦЕНТРИ.

ЗАЛИШАЄМО ЗА СОБОЮ ПРАВО НА КОНСТРУКТИВНІ ЗМІНИ БЕЗ ПОПЕРЕДЖЕННЯ, ЯКІ НЕ ПОГРІШУЮТЬ БЕЗПЕКУ ПРОДУКТУ.

ПРЕДУПРЕЖДЕНИЕ! Перед установкой и использованием прибора внимательно прочтите эту инструкцию!

МЕРЫ ПРЕДОСТОРОЖНОСТИ И РЕКОМЕНДАЦИИ ПО БЕЗОПАСНОСТИ!

-  При использовании обогревателя некоторые его части могут нагреваться, при этом существует опасность ожога при касании! Особое внимание следует уделить присутствию детей и уязвимых лиц. Пожалуйста, ознакомьтесь с разделом «Использование прибора».
-  Этот символ означает, что запрещено накрывать обогреватель!
-  Запрещается размещать какие-либо предметы на, под и внутри обогревателя!
-  Не накрывайте обогреватель! Существует большая опасность перегрева и возгорания!
-  Если шнур питания прибора поврежден, он должен быть заменен производителем, его сервисным представителем или лицом с аналогичной квалификацией во избежание опасности.
-  Все работы, связанные с ремонтом и заменой деталей обогревателя, могут выполнять только квалифицированные специалисты!
-  Данное устройство не предназначено для использования детьми и лицами (включая детей) с ограниченными физическими, сенсорными или умственными способностями или недостатком опыта и знаний, если они не находятся под наблюдением или проинструктированы лицом, ответственным за их безопасность!
-  Запрещается разбрызгивание и / или заливание прибора жидкостями!
-  Дети не должны играть с прибором!
-  Дети в возрасте до 3 лет не должны приближаться к прибору, если они не находятся под постоянным наблюдением!
-  Дети в возрасте от 3 до 8 лет должны иметь возможность только включать и выключать прибор при условии, что он расположен или установлен в ожидаемом для нормальной работы положении, а дети находятся под наблюдением или обучены безопасному использованию прибора и понимают потенциальные опасности. Детям в возрасте от 3 до 8 лет запрещается подключать прибор к розетке, регулировать его и чистить, а также осуществлять его обслуживание пользователем!
-  Этот прибор предназначен для отопления бытовых помещений. Прибор не должен использоваться в коммерческих целях. Не используйте прибор для других целей, например, для сушки одежды, это может привести к перегреву или возгоранию. Любое другое использование будет считаться неправильным и опасным. Производитель не несет ответственности за ущерб, вызванный

неправильным использованием. Несоблюдение мер предосторожности при эксплуатации нарушает условия гарантии и приводит к аннулированию гарантии на устройство.

 Всегда используйте прибор в вертикальном положении, на полу или на другой горизонтальной плоской поверхности!

 Не используйте этот обогреватель рядом с ванной комнатой, душем или плавательным бассейном! Никогда не касайтесь прибора мокрыми или влажными руками! Существует опасность для жизни!

 Держите прибор вдали от легковоспламеняющихся материалов, таких как шторы, мебель, одежда и т. д., на расстоянии не менее 50 см (см. рисунок 1). Не используйте конвектор в местах, где используются или хранятся огнеопасные или легковоспламеняющиеся вещества (включая газы и аэрозоли)! Не используйте конвектор в помещениях с легковоспламеняющимися атмосферами! Существует большая опасность взрыва и пожара!

 Не оставляйте прибор включенным на длительное время без присмотра! Отключайте его от электросети всегда, если не используете его в течение длительного времени (об использовании функции "Защита от замерзания", пожалуйста, см. «Рекомендации по использованию устройства»). Убедитесь, что прибор выключен, прежде чем вынимать вилку из розетки!

 Не используйте электрический конвектор с программатором, таймером или другим устройством, которое автоматически включает его, из-за риска возгорания, если прибор неправильно установлен или покрыт!

 Никогда не кладите шнур питания на прибор, когда он работает или горячий! Не используйте шнур для перемещения прибора, не ломайте его и не перемещайте вдоль острых краев!

ОХРАНА ОКРУЖАЮЩЕЙ СРЕДЫ

Это устройство имеет маркировку в соответствии с «РАСПОРЯЖЕНИЕМ в отношении вышедшего из использования электрического и электронного оборудования». Если по истечении рабочего ресурса устройства утилизируете его в соответствии с правилами, вы можете предотвратить возможные негативные последствия для окружающей среды и здоровья человека, которые могли бы быть вызваны неправильной утилизацией.

Символ  на устройстве или на документах, прикрепленных к устройству, указывает на то, что этот прибор не следует рассматривать как бытовой отход. Вместо этого он должен быть передан в специализированный пункт по переработке электрического и электронного оборудования. При его выбрасывании соблюдайте местные правила утилизации отходов. Для получения более подробной информации по использованию, восстановлению и переработке этого устройства обратитесь в местное городское управление, службу утилизации бытовых отходов или в магазин, где вы приобрели устройство.

ТЕХНИЧЕСКИЕ ДАННЫЕ

Электрический конвекторный обогреватель предназначен для бытовых целей - подогрева воздуха в бытовых помещениях и поддержания достигнутой в них температуры. См. стр. 2.

УСТАНОВКА ПРИБОРА

Установка прибора должна выполняться в соответствии со стандартами, правилами и нормами, действующими в стране.

- Аккуратно выньте конвектор из его упаковки и храните ее в удобном для Вас месте.
- Никогда не используйте прибор без ножек для установки на полу! Существует опасность пожара!
- Перед первым включением обогревателя необходимо установить ножки, как показано на рис. 3. Поставьте конвектор в лежачем положении и установите ножки на нижней части прибора, убедившись, что кабель питания проложен указанным способом и не мешает деталям быть вплотную друг к другу.
- Надежно закрепите ножки
 - Для CF (V) 2000 с помощью прилагаемых винтов (по два винта на ножку) с помощью отвертки (не входит в комплект прибора).
 - Для RH01F20M-W закрепите опоры в отверстиях и используйте прилагаемые винты (по одному винту на каждую опору). Наклонные отверстия должны указывать на переднюю панель прибора. Колеса монтируются без инструмента, ось которого вставлена в отверстия с нижней стороны опоры.
- Поставьте прибор в вертикальное рабочее положение, чтобы убедиться, что ножки установлены правильно, прежде чем



подключать его к электросети.

- Вилка шнура питания конвектора может быть подключена к исправной защищенной однофазной розетке электрической сети с напряжением 230 В ~.
- Конвекторный обогреватель не следует размещать непосредственно перед или под розетками. Розетка, к которой подключен прибор, всегда должна быть легко доступна, чтобы штепсель можно было отключить как можно скорее при необходимости.
- При установке прибора необходимо соблюдать минимальные расстояния от различных препятствий и окружающих предметов, как показано на рис. 1.
- Не устанавливайте прибор в местах с принудительной тягой, которая может нарушать контрольные настройки (под отверстиями для естественной или принудительной вентиляции, вентиляторами и т.д.).
- Установка прибора на большой высоте над уровнем моря может привести к повышению температуры обработанного воздуха (например, на 10 °С при изменении высоты на 1000 м).

ИСПОЛЬЗОВАНИЕ ПРИБОРА

Включение и выключение прибора в рабочем режиме

Этот конвектор оснащен переключателем с двойной подсветкой (поз. С, рис. 4) что позволяет выбирать мощность:

- "I" - 800W
- "II" - 1200W
- "I" + "II" - 2000W

Включение конвектора в рабочий режим осуществляется переключением ключа нажатием на конец нужного клавиша желаемой мощности, отмеченной «I», «II» или обеими одновременно). Выключение прибора из рабочего режима осуществляется аналогичным образом, нажав на конец соответствующей клавиши ключа, обозначенной «0».

ВНИМАНИЕ! Ключ выбора мощности является функциональной кнопкой. Полное отключение конвектора выполняется ТОЛЬКО путем извлечения вилки шнура питания из розетки.

Регулирование температуры в помещении

Прибор оснащен механическим термостатом для настройки и поддержания температуры в помещении. Желаемая температура воздуха в помещении достигается вращением ручки термостата (поз. E, рис. 4) в направлении от 1 до 7(max) на нанесенной шкале. Температура снижается поворотом ручки в обратном направлении. При достижении желаемой температуры в помещении, медленно поверните ручку термостат против часовой стрелки (поз. E, рис. 4), пока не погаснет свет двойного ключа. Оставленный в таком положении, прибор автоматически поддерживает заданную температуру.

Функция „Против замерзания“

Термостат обладает способностью поддерживать минимальную температуру в помещении. Это функция „Против замерзания“. Последняя включается, когда ручка находится в конечном положении, в направлении понижения температуры, отмеченного символом звездочка , рис. 4. Термостат поддерживает температуру воздуха в помещении около 4-8 °С.

ВАЖНО! Для работы конвектора в режиме „Против замерзания“ необходимо:



- Вставьте вилку шнура питания в розетку эл. инсталляции помещения.
- Двойной переключатель конвектора должен находиться в положении «Включено», «I», «II» или в обоих одновременно.
- Ручка термостата должна находиться в положении, отмеченном звездочкой.

Модели с вентилятором

Модель CFV2000 оснащена встроенным вентилятором (поз. A, рис. 2) для более быстрого и равномерного обогрева помещения. Эта функция управляется отдельным светящимся ключом (поз. D, рис. 4).

Настройте конвектор на нужную мощность и температуру, прежде чем включать вентилятор.



Включение осуществляется нажатием на конец ключа, отмеченный , а выключение нажатием на .

Перемещение прибора

Никогда не перемещайте конвектор, когда он подключен к электросети, когда работает или горячий! Используйте ручки для перемещения (поз. B, рис.2).

ТЕХНИЧЕСКОЕ ОБСЛУЖИВАНИЕ И ПОДДЕРЖКА

Никогда не очищайте конвектор, когда он подключен к электросети, когда работает или горячий! Отключите шнур питания от розетки!

- Чтобы сохранить технические характеристики прибора и предотвратить его перегрев, необходимо, например, чистить верхнюю и нижнюю решетку прибора пылесосом один раз в месяц.
- Чистите корпус влажной тканью, пылесосом или мягкой щеткой.
- Запрещается использовать жидкости при чистке прибора! Запрещено использовать парогенератор!
- Не используйте абразивные препараты!
- **ПРЕДУПРЕЖДЕНИЕ!** После очистки конвектора обязательно установите его в нормальное рабочее положение перед включением (рис. 1). Включение конвектора в электросеть допускается только после полного удаления эвентуальной влаги!

РЕКОМЕНДАЦИИ ПО ИСПОЛЬЗОВАНИЮ ПРИБОРА

Нет необходимости устанавливать максимальную температуру, температура в помещении не будет расти быстрее.

При проветривании комнаты выключите прибор двойным ключом.

Выходя из дома на несколько часов, не забудьте понизить температуру.

В случае отсутствия, в течение:

- Менее 2-х часов - не меняйте установленную температуру.
- От 2 до 24 часов - понизить заданную температуру на несколько градусов.
- Более 24 часов или летом - вы можете оставить прибор включенным в электросеть и с включенным ключом, но с установкой температуры термостата на минимальную температуру. Это активирует функцию против замерзания.

Если в помещении имеется более одного конвектора, включите их для работы одновременно - это обеспечит поддержание постоянной температуры без увеличения энергопотребления. Это также распространяется на помещения, которые не обитаются постоянно - лучше оставлять приборы при минимальных настройках температуры, чем полностью выключать их.

СОБЛЮДЕНИЕ ТРЕБОВАНИЙ ЭТОЙ ИНСТРУКЦИИ ЯВЛЯЕТСЯ ПРЕДПОСЫЛКОЙ БЕЗОПАСНОЙ РАБОТЫ ПРИОБРЕТЕННОГО ВАМИ ИЗДЕЛИЯ И ОДНИМ ИЗ ГАРАНТИЙНЫХ УСЛОВИЙ.

ЗАПРЕЩАЮТСЯ ЛЮБЫЕ ИЗМЕНЕНИЯ И ПЕРЕУСТРОЙСТВА СО СТОРОНЫ ПОТРЕБИТЕЛЯ ИЛИ УПОЛНОМОЧЕННЫХ ИМ ЛИЦ КОНСТРУКЦИИ ПРОДУКТА. ПРИ ОБНАРУЖЕНИИ ТАКИХ ДЕЙСТВИЙ ИЛИ ТАКИХ ПОПЫТОК АВТОМАТИЧЕСКИ ОТПАДАЮТ ГАРАНТИЙНЫЕ ОБЯЗАТЕЛЬСТВА ПРОДАВЦА ИЛИ ПРОИЗВОДИТЕЛЯ

В СЛУЧАЕ НЕОБХОДИМОСТИ, ОБРАЩАЙТЕСЬ В УПОЛНОМОЧЕННЫЕ ПРОДАВЦОМ ИЛИ ПРОИЗВОДИТЕЛЕМ СЕРВИСНЫЕ ЦЕНТРЫ, УКАЗАННЫЕ В ПРИЛАГАЕМОМ СПИСКЕ.

ПРОИЗВОДИТЕЛЬ ОСТАВЛЯЕТ ЗА СОБОЙ ПРАВО НА КОНСТРУКТИВНЫЕ ИЗМЕНЕНИЯ БЕЗ УВЕДОМЛЕНИЯ, КОТОРЫЕ НЕ УХУДАШАЮТ БЕЗОПАСНОСТЬ ПРОДУКТА.



РЕГЛАМЕНТ (ЕС) 2015/1188, ДОДАТОК II, с. 3 (а)

Модель		CF2000	CFV2000			
Наименования	Символ	Значения		Единица измерения	Наименования	Опция
Теплопродуктивность					Тип ввода тепла, тільки для електричних накопичувачів	
Номинальная тепловая мощность	P_{nom}	2.0	2.0	kW	ручной контроль опалення, з вбудованим термостатом	NA
Минимальная тепловая мощность	P_{min}	0.8	0.8	kW	ручной контроль опалення з регулятором кімнатної та / або зовнішньої температури	NA
Максимальная непрерывная тепловая мощность	$P_{max,c}$	2.0	2.0	kW	Електронний контроль опалення з регулятором кімнатної та / або зовнішньої температури	NA
Допоміжне споживання електроенергії					Вентилятор	
При номинальном тепловом выходе	eI_{max}	2.0	2.01	kW	Тип виходу тепла / регулювання температури приміщення	
При минимальном тепловом выходе	eI_{min}	0.8	0.81	kW	одноступеневая теплова потужність і без регулювання температури приміщення	по
У режиме очікування	eI_{SB}	0	0	kW	Два або більше ступеней теплової потужності, без регулювання температури приміщення	по
Модель		RH01F20M-W			з механічним термостатом регулювання температури в приміщенні	yes
Наименования	Символ	Значения		Единица измерения	з електронним контролем температури приміщення	по
Теплопродуктивность					електронний контроль температури в приміщенні плюс таймер дня	
Номинальная тепловая мощность	P_{nom}	2.0		kW	електронний контроль температури в приміщенні плюс таймер тижня	по
Минимальная тепловая мощность	P_{min}	0.8		kW	Інші варіанти керування	
Максимальная непрерывная тепловая мощность	$P_{max,c}$	2.0		kW	Контроль температури в приміщенні, з виявленням присутності	по
Допоміжне споживання електроенергії					Контроль температури в приміщенні, з виявленням відкритих вікон	
При номинальном тепловом выходе	eI_{max}	2.0		kW	з опцією контролю відстані немає	по
При минимальном тепловом выходе	eI_{min}	0.8		kW	з адаптивним пушковым управлінням немає	по
У режиме очікування	eI_{SB}	0		kW	з обмеженням робочого часу немає	по
					з датчиком чорної лампочки немає	по
Контактная информация		ELDOMINVEST Ltd., www.eldominvest.com				



Регламент (ЕС) 2015/1188, Приложение II, п. 3, а)

Идентификатор модели		CF2000	CFV2000			
Позиция	Символ	Значения		Единица измерения	Позиция	Опция
Тепловая мощность					Тип тепловой зарядки, только для электрических аккумулирующих локальных источников тепла	
Номинальная тепловая мощность	P_{nom}	2.0	2.0	kW	ручной регулятор тепловой зарядки со встроенным термостатом	NA
Минимальная тепловая мощность	P_{min}	0.8	0.8	kW	ручной регулятор тепловой зарядки с обратной связью для температуры в помещении и/или снаружи	NA
Максимальная непрерывная тепловая мощность	$P_{max,c}$	2.0	2.0	kW	электронный регулятор тепловой зарядки с обратной связью для температуры в помещении и/или снаружи	NA
Вспомогательное потребление электроэнергии					отдаваемая путем обдува тепловая энергия	
При номинальной тепловой мощности	eI_{max}	2.0	2.01	kW	Тип тепловой мощности / регулирование температуры в помещении	
При минимальной тепловой мощности	eI_{min}	0.8	0.81	kW	одна ступень тепловой мощности и без регулирования температуры в помещении	по
В режиме готовности	eI_{SB}	0	0	kW	Две или более ручных ступеней, без контроля температуры помещения	по
Идентификатор модели		RH01F20M-W			с механическим термостатом для регулирования температуры в помещении	yes
Позиция	Символ	Значения		Единица измерения	с электронным регулятором температуры в помещении	по
Тепловая мощность					электронный регулятор температуры в помещении и круглосуточный таймер	
Номинальная тепловая мощность	P_{nom}	2.0		kW	электронный регулятор температуры в помещении и недельный таймер	по
Минимальная тепловая мощность	P_{min}	0.8		kW	Другие варианты регулирования	
Максимальная непрерывная тепловая мощность	$P_{max,c}$	2.0		kW	регулирование температуры в помещении с обнаружением присутствия человека	по
Вспомогательное потребление электроэнергии					регулирование температуры в помещении с обнаружением открытого окна	
При номинальной тепловой мощности	eI_{max}	2.0		kW	с возможностью дистанционного управления	по
При минимальной тепловой мощности	eI_{min}	0.8		kW	с адаптивным управлением ввода в эксплуатацию	по
В режиме готовности	eI_{SB}	0		kW	с ограничением времени для работы	по
					с сенсором в виде черной полусферы	по
Контактные данные		ELDOMINVEST Ltd., www.eldominvest.com				