



КОТЕЛ ГАЗОВИЙ КОНДЕНСАЦІЙНИЙ

керівництво з експлуатації та монтажу

гарантійні зобов'язання

двоконтурні моделі:

EWA 20

EWA 24

EWA 28

одноконтурні моделі:

EWA SYSTEM 24

EWA SYSTEM 28

SANDI SERVICE:

0 800 210 247

support@sandiservice.com



ЗМІСТ

ЗАГАЛЬНІ ПОЛОЖЕННЯ	5
I. ЗАГАЛЬНА ІНФОРМАЦІЯ	6
I.1. Опис котла	6
I.2. Умови безпечного використання котла	6
I.3. Побудова котла.....	8
I.4. Технічні характеристики.....	9
2. МОНТАЖ КОТЛА	12
2.1 Гідравлічне підключення.....	12
2.2 Монтаж димоходу.....	14
2.3 Підключення котла до газової магістралі	15
2.4 Електричне підключення котла	15
2.5 Підключення зовнішнього датчика та кімнатного термостата.....	15
3. МЕНЮ КОРИСТУВАЧА	17
3.1 Загальна інформація.....	17
3.2 Панель управління котла	18
3.3 Вибір режимів	19
3.4 Налаштування параметрів роботи котла.....	21
4. ОПИС НЕСПРАВНОСТЕЙ ТА ЇХ УСУНЕННЯ	23
5. ГАРАНТІЙНІ ЗОБОВ'ЯЗАННЯ	30
5.1 Умови для постановки котла на гарантійне обслуговування.....	30
5.2 Попередження	31
5.3 Введення в експлуатацію.....	32
5.4 Ремонт	32
5.5 Зобов'язання сторін.....	33
5.6 Гарантійні терміни.....	35
СЕРВІСНЕ ОБСЛУГОВУВАННЯ	53

СИМВОЛИ, ЩО ЗАСТОСОВУЮТЬСЯ В ІНСТРУКЦІЇ



УВАГА: при недотриманні цих умов, може виникнути небезпека для життя і здоров'я людей, або є вірогідність пошкодження устаткування.



Примітка: Цим символом відмічені найбільш важливі вказівки



УВАГА: Компанія-виробник не несе жодної відповідальності в рамках або поза сфери дії угоди через несправності, що виникають через недотримання чинних правових норм, стандартів та інформації, наведеної в цьому посібнику (а також інформації та інструкцій, наданих виробником за будь-яких обставин) під час монтажу, використання або технічного обслуговування та гарантії на пристрій.



Примітка: Детальна інформація щодо умов гарантійної підтримки докладно наведена в документі ГАРАНТІЙНІ ЗОБОВ'ЯЗАННЯ, який надається в комплекті з котлом. Споживач зобов'язаний ознайомитися з цим документом.

Відомості про виробника:

Warmhaus Isıtma ve Soğutma Sistemleri

Tic. A.Ş. Bursa Işıktepe OSB Mah. Park Cad. No:10 16140 Nilüfer-Bursa / Туреччина

ЗАГАЛЬНІ ПОЛОЖЕННЯ

Шановний Клієнт! Дякуємо за те, що ви віддали перевагу конденсаційному котлу Thermo Alliance! Ми переконані, що придбаний Вами виріб буде відповідати всім Вашим вимогам. Наші вироби розроблені таким чином, щоб забезпечити хорошу роботу, простоту і легкість експлуатації. Збережіть цей посібник і користуйтеся ним у разі виникнення будь-якої проблеми. У цьому посібнику Ви знайдете корисні відомості, які допоможуть Вам правильно і ефективно використовувати свій виріб.

Наша компанія постійно працює над удосконаленням своїх виробів і зберігає за собою право в будь-який момент і без попереднього повідомлення змінювати інформацію, наведену в даному документі. Цей посібник є інформаційною підтримкою і не може розглядатися в якості договору по відношенню до третіх осіб.

Наша компанія заявляє, що дані моделі котлів мають маркування відповідно до основних вимог перерахованих далі нормативів:

- Регламент про газ (EU) 2016/426
- Директива про енергоефективність 92/42/CEE
- Директива щодо електромагнітної сумісності 2014/30/EU

Котел був перевірений відповідно до цих стандартів:

ČSN EN 15502-1+A1:2017, ČSN EN 15502-2-1+A1:2017, ČSN EN 55014-1 ред. 4:2017, ČSN EN 55014-2 ред. 2:2017, ČSN EN 60335-1 ред. 3:2012, ČSN EN 60335-2-102 вид. 2:2016, ČSN EN 61000-3-2 ред. 5:2019, ČSN EN 61000-3-3 ред. 3:2014, ČSN EN 61000-6-3 ред. 2:2007, ČSN EN

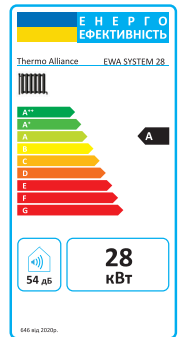
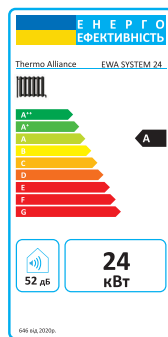
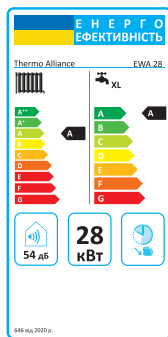
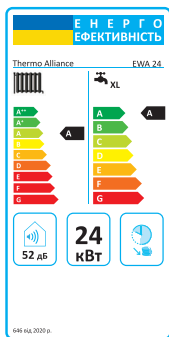
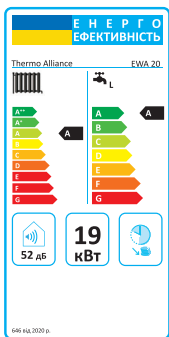

I. ЗАГАЛЬНА ІНФОРМАЦІЯ

I.1. Опис котла

Котли Thermo Alliance EWA розроблені для опалення та гарячого водопостачання приватних будинків, котеджів та квартир. За допомогою панелі керування можна провести регулювання температури в системах опалення та гарячого водопостачання. На РК-дисплеї відображаються налаштування користувача. У разі виникнення позаштатних режимів на дисплеї з'являються символи, які дають змогу ідентифікувати несправність.

Управління роботою котлів Thermo Alliance EWA здійснюється за допомогою високоякісної електронної мікропроцесорної плати. Точність управління становить 1°C.

Тривалий період експлуатації досягається завдяки пальнику та спеціальному теплообміннику, виготовленому з нержавіючої сталі. Вентилятор із частотним керуванням забезпечує точну модуляцію та максимальну ефективність спалювання полум'я. Використовується енергоефективний циркуляційний насос із частотним керуванням. Котли Thermo Alliance EWA забезпечені системою автоматичного налаштування газового клапана, системою самодіагностики та різними системами безпеки: іонізаційний контроль полум'я, система контролю тиску теплоносія, захист від замерзання, автоматичний байпас, захист від перегріву, антиблокування насоса, система безпеки димовидалення, захист від високого тиску і т.д.

I.2. Умови безпечного використання котла

Інструкція з експлуатації є невід'ємною частиною продукту і повинен бути доставлений новому власникові під час передачі йому пристрою. Вищезгадана книга має бути ретельно захищена та використана, а також застосовуватись за необхідності, оскільки вона містить важливу інформацію.

Установки радіаторів та ГВП мають бути спроектовані та виготовлені компетентною та сертифікованою інжиніринговою компанією відповідно до вимірювань, визначених на основі законів з урахуванням чинних правових норм.

Монтажні та експлуатаційні роботи повинні виконуватися експертним персоналом, який має належні технічні знання в секторі установок та сертифікат професійної компетентності відповідно до чинних правових норм. В результаті неправильної установки можуть виникнути небезпеки, за які компанія-виробник не несе відповідальності і може завдати шкоди людям, іншим живим істотам (тваринам, рослинам) або товарам.

Проект підключення природного газу. Проектні роботи має виконувати уповноважена організація.

Перехід на зріджений газ LPG має виконуватися авторизованою службою з усіма дозволами. Проектування та застосування зрідженого газу має здійснюватися компанією, яка постачає резервуар, відповідно до місцевих та правових норм.

Цей пристрій повинен використовуватися лише за призначенням (для нагрівання теплоносія системи опалення закритого контуру та виробництва гарячої води для побутових потреб відкритого контуру). Усі інші види використання не підходять, а також можуть створювати потенційну небезпеку.

Виробник не несе відповідальності за пошкодження та збитки, спричинені внаслідок втручання, неправильного монтажу і першого запуску, виконаним неавторизованими особами, на всі ці випадки гарантія не поширюється. Оскільки конденсаційний комбінований котел є пристроєм, що має систему опалення, побутову гарячу воду, природний газ/зріджений газ та електрич-

ні з'єднання, не виконуйте жодних втручань без авторизованого сервісного центру.



УВАГА: Заборонено будь-яке втручання в герметичні компоненти пристрою.



УВАГА: Операції з технічного обслуговування пристрою повинні виконуватися уповноваженим і досвідченим технічним персоналом.



УВАГА: Категорично забороняється намагатися виявити витік газу за допомогою полум'я.



УВАГА: Цей пристрій виготовлено для встановлення в країні, яка вказана на етикетці технічного реєстру. Виконання встановлення в країнах, відмінних від країни, зазначеної в таблиці, може пошкодити людей, тварин і товари.

ЗАПАХ ГАЗУ

Вимкнути котел. Не вмикати електроприлади (не включати світло). Погасити відкрите полум'я, відкрити вікно. Зателефонувати в обслуговуючу організацію.

ЗАПАХ ВІДПРАЦЬОВАНИХ ГАЗІВ

Вимкнути котел. Провітрити приміщення, відкривши двері і вікна. Зателефонувати в обслуговуючу організацію.

ЛЕГКОЗАЙМИСТИЙ МАТЕРІАЛ

Не використовувати і/або не складати легко займисті матеріали (розчинники, папір, і т. д.) поряд з котлом.

ТЕХОБСЛУГОВУВАННЯ І ЧИЩЕННЯ КОТЛА

Перед виконанням будь-яких операцій відключити електроживлення котла.

Елементи упаковки (пластикові пакети, полістирол і т.д.) необхідно берегти від дітей, тому що вони є потенційним джерелом небезпеки.



Примітка: Обладнання не призначене для використання людьми, чії фізичні та розумові здібності обмежені, або людьми з недостатнім досвідом або знаннями, за винятком тих випадків, коли їм надається допомога з боку інших осіб, відповідальних за їхню безпеку і проведений інструктаж по користуванню устаткуванням.

I.3. Побудова котла

Котел EWA

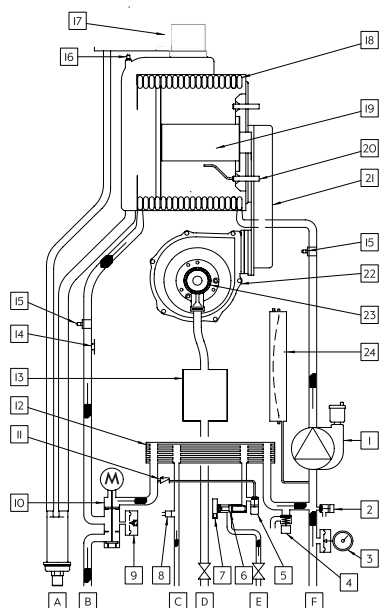

Котел EWA SYSTEM

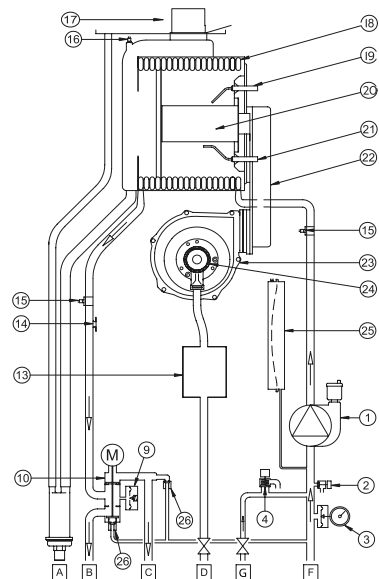

№	ЗАПЧАСТИНА
1	Насос з розповітрявачем
2	Кран зливання котла
3	Манометр
4	Гідравлічний запобіжний клапан
5	Кран заповнення системи
6	Датчик витрати з фільтром і обмежувачем витрати
7	Датчик пріоритету ГВП
8	Датчик температури ГВП
9	Датчик гідравлічного тиску
10	Триходовий клапан з сервоприводом
11	Зворотний клапан
12	Теплообмінник ГВП
13	Газовий клапан
14	Запобіжний термостат
15	Датчик температури контуру опалення
16	Датчик температури димових газів
17	Коаксіальний димохід
18	Первинний теплообмінник
19	Пальник
20	Електрод розпалу та контролю наявності полум'я
21	Колектор газоповітряної суміші
22	Вентилятор
23	Пристрій Вентурі
24	Розширювальний бак
25	Автоматичний байпас
26	Байпас із зворотним клапаном
A	Сифон із зливанням конденсату
B	Патрубок подачі води для опалення
C	Вихід води ГВП/бойлер
D	Патрубок подачі газу в котел
E	Патрубок входу холодної води від системи водопостачання
G	Патрубок повернення від водонагрівача
F	Патрубок повернення опалювальної води

І.4. Технічні характеристики

Технічні характеристики

НАЙМЕНУВАННЯ	ОД. ВИМІР.	EWA 20		EWA 24	
		Природний газ	Зріджений газ	Природний газ	Зріджений газ
Газовий контур					
Категорія газу		II2H3P			
Тип газу		G20	G31	G20	G31
Тиск подачі газу	бар	20	37	20	37
Витрата газу на максимальній потужності	м³/г	2,12	0,81	2,38	0,92
Витрата газу на мінімальній потужності	м³/г	0,36	0,14	0,37	0,11
Клас енергоефективності		A			
Сезонна енергоефективність нагріву середовища (ηs)	%	91,2	90,5	92	92
Доступна вихідна продуктивність (при номінальному тепловому виході та режимі високої температури) (2) (η4)	%	87,6	88,3	87,6	87,6
Доступна вихідна продуктивність при навантаженні 30 % (при номінальному тепловому виході та режимі низької температури) (1) (η1)	%	96,4	95,5	97,5	97,5
Контур опалення		G20	G31	G20	G31
Максимальна теплова потужність Q _p	Квт	20	20	24,25	24,25
Мінімальна теплова потужність Q _p	Квт	3,5	3,5	3,5	2,8
Максимальна теплова потужність P _n (50/30 °C)	Квт	21,1	20,7	25	25
Мінімальна теплова потужність P _n (50/30 °C)	Квт	3,7	3,6	3,6	2,9
Максимальна теплова потужність (P _n) (80/60 °C)	Квт	19,4	19,4	23,7	23,7
Мінімальна теплова потужність (P _n) (80/60 °C)	Квт	3,4	3,3	3,0	2,5
Діапазон вибору температур (мін+макс) Висока температура	°C	25 ÷ 80 / 25 ÷ 47			
Діапазон вибору температур (мін+макс) Низька температура	°C	25 ÷ 80 / 25 ÷ 47			
Робочий тиск (макс/мін)	бар	3 / 0,5		3 / 0,5	
Об'єм розширювального бака	л	7 / 8		7 / 8	
Тиск насоса (при постійній витраті)	м	6,2 (700 л/год)		6,2 (700 л/год)	
Максимальний напір подачі насоса (Q = 0 м³/г)	мН ₂ O	6,2		6,2	
Макс. продуктивність насоса	м³/г	2,3		2,3	
Індекс енергоефективності насоса	EEl	≤ 0,20		≤ 0,20	
Побутовий контур гарячої води					
Клас енергоефективності водяного опалення		A		A	A
Заявлений профіль навантаження для нагрівання води		XL		L	XL
Клас енергоефективності нагріву ГВП		85		81	84
Глибина модуляції	%	15/100	15/100	14/100	14/100
Максимальна теплова потужність ГВП	Квт	23,7	23,2	25,8	
Мінімальна теплова потужність ГВП	Квт	3,5	3,5	3,5	
Мін/Макс витрата гарячої води / (Максимум: Δt: 30 °C / Δt: 35 °C)	л/хв	1,5 / (II / IO)		1,5 / (I2 / II)	
Тиск ГВП (мін/макс)	бар	0,5 / IO		0,5 / IO	
Діапазон регулювання температури	°C	35 - 60		35 - 60	
Індекс захисту	IP	IPX5D		IPX5D	
Електрична мережа	V	230 V +%IO; -%I5		230 V +%IO; -%I5	
Споживання електроенергії (мін./макс.)	Ватт	57 / 86		55 / 95	

Технічні характеристики

НАЙМЕНУВАННЯ	Од. ВИМІР.	EWA 28		EWA SYSTEM 24		EWA SYSTEM 28	
		Природний газ	Зріджений газ	Природний газ	Зріджений газ	Природний газ	Зріджений газ
Газовий контур							
Категорія газу		II2H3P					
Тип газу		G20	G31	G20	G31	G20	G31
Тиск подачі газу	бар	20	30	20	30	20	30
Витрата газу на максимальній потужності	м³/г	3,05	1,18	2,38	0,92	3,05	1,18
Витрата газу на мінімальній потужності	м³/г	0,4	0,14	0,37	0,11	0,4	0,14
Клас енергоефективності		A					
Сезонна енергоефективність нагріву середовища (ηs)	%	92					
Доступна вихідна продуктивність (при номінальному тепловому виході та режимі високої температури) (2) (η4)	%	87,6	88,5	87,6	87,6	87,6	88,5
Доступна вихідна продуктивність при навантаженні 30 % (при номінальному тепловому виході та режимі низької температури) (1) (η1)	%	97,9	97,8	97,5	97,5	97,3	97,8
Контур опалення		G20	G31	G20	G31	G20	G31
Максимальна теплова потужність Qp	Квт	28,7	29,4	24,25	24,25	28,7	29,4
Мінімальна теплова потужність Qp	Квт	3,75	3,59	3,5	2,8	3,75	3,59
Максимальна теплова потужність Pn (50/30 °C)	Квт	30	30	25	25	30	30
Мінімальна теплова потужність Pn (50/30 °C)	Квт	3,9	3,9	3,6	2,9	3,9	3,9
Максимальна теплова потужність (Pn) (80/60 °C)	Квт	28	28	23,7	23,7	28	28
Мінімальна теплова потужність (Pn) (80/60 °C)	Квт	4,9	4,9	3	2,5	4,9	4,9
Діапазон вибору температур (мін+макс) Висока температура	°C	25 ÷ 80					
Діапазон вибору температур (мін+макс) Низька температура	°C	25 ÷ 47					
Робочий тиск (макс/мін)	бар	3 / 0,5					
Об'єм розширювального бака	л	7 / 8					
Тиск насоса (при постійній витраті)	м	7,6 (700 л/год)		6,2 (700 л/год)		7,6 (700 л/год)	
Максимальний напір подачі насоса (Q = 0 м³/г)	мН2О	7,6		6,2		7,6	
Макс. продуктивність насоса	м³/г	2,3		2,3		2,5	
Індекс енергоефективності насоса	EEI	≤ 0,20					
Побутовий контур гарячої води							
Клас енергоефективності водяного опалення		A		A		A	
Заявлений профіль навантаження для нагрівання води		XL		-	-	-	-
Клас енергоефективності нагріву ГВП		83		-	-	-	-
Глибина модуляції	%	14/100		-	-	-	-
Максимальна теплова потужність ГВП	Квт	35		-			
Мінімальна теплова потужність ГВП	Квт	3,75		-			
Мін/Макс витрата гарячої води / (Максимум: Δt: 30 °C / Δt: 35 °C)	л/хв	1,5 / (16,5/ 14)		-			
Тиск ГВП (мін/макс)	бар	0,5 / 10		-			
Діапазон регулювання температури	°C	35 - 60		-			
Індекс захисту	IP	IPX5D					
Електрична мережа	B	230 В +%10; -%15					
Споживання електроенергії (мін./макс.)	Ватт	104 / 60		55 / 95		104 / 60	

НАЙМЕНУВАННЯ	ОД. ВИМІР.	EWA 20		EWA 24		EWA 28		EWA SYSTEM 24		EWA SYSTEM 28	
		G20	G31	G20	G31	G20	G31	G20	G31	G20	G31
Контур димових газів											
(80/60 °C) Температура димових газів (мін./макс.)	°C	55 / 78	54 / 78	69 / 71	60 / 70	61 / 66	59 / 65	69/71	60/70	61/66	58/65
(50/30 °C) Температура димових газів (мін./макс.)	°C	37 / 57	41 / 55	49 / 51	47 / 51	45 / 45	43 / 45	49/51	47/51	45/45	43/45
Максимальна температура димових [Макс режим ГВП]	°C	78		70		70		-	-	-	-
Зважене значення NOx (GCV) (клас NOx: 6)	мг/кВт-г	33	38	20	31	41	49	20	31	41	49
Загальні розміри (В x Ш x Г)		725 x 420 x 288		725 x 420 x 288		725 x 420 x 288		725 x 420 x 288		725 x 420 x 288	
Рівень шуму	дБ (А)	52		52		54		52		54	
Макс довжина димаря (Ø60/100 мм) [по горизонталі*/по вертикалі*]	м	10 / 11		10 / 11		10/11		10/11		10/11	
Вага нетто / Вага з упаковкою	кг	30 / 31,8		32,6 / 33,8		34,7 / 35,9		32,6 / 33,8		34,7 / 35,9	
Тип		B23, B23P, B33, B33P, B53, B53P, C13, C33, C43, C53, C63, C83, C93, C(10)3									

(1) Низькотемпературні засоби для конденсаційних котлів 30 °C, низькотемпературних котлів 37 °C та інших нагрівачів 50 °C температура повернення (на вході нагрівача).

(2) Високотемпературний режим означає температуру повернення 60 °C на вході нагрівача та температуру подачі 80 °C на виході нагрівача.

* На максимальній відстані димаря довжина димоходу повинна бути зменшена на 1 метр для кожного вигину на 90° та на 0,5 метра для кожного вигину на 45°.

Товарна таблиця та дані ErP

НАЙМЕНУВАННЯ	ОД. ВИМІР.	EWA 20	EWA 24	EWA 28	EWA SYSTEM 24	EWA SYSTEM 28
--------------	------------	--------	--------	--------	---------------	---------------

Продукція Fiche (відповідно до регламентів ЄС No 811/2013 і 814/2013)

Опалення приміщень - застосування температур		Високий / Середній / Низький						
Нагрів води- заявлений профіль навантаження		XL	L	XL	—	—	—	
Сезонне опалення приміщень клас енергоефективності		A	A	A	A	A	A	
Клас енергоефективності опалення		A	A	A	A	A	A	
Номінальна теплова потужність		кВт	19	24	24	28	24	28
Опалення приміщень - річне споживання енергії	QHE	ГДж	34,8	42	42	48,77	42	48,77
		кВтг (*)	37	26	37	34	—	—
Нагрів води - річне споживання енергії		ГДж (**)	17	11	18	18	—	—
Сезонна енергоефективність нагріву середовища	%	91,17	92	92	92	92	92	
Енергоефективність нагріву води	%	85	81	84	83	—	—	
Рівень шуму в приміщенні	дБ	52	52	52	54	52	54	
Можливість працювати лише у період низького попиту		—	—	—	—	—	—	
Особливі запобіжні заходи при складанні, встановленні та обслуговуванні		Перед будь-яким складанням, встановленням або обслуговуванням посібник користувача та посібник зі встановлення повинні бути уважно прочитані та дотримуватися.						

Усі дані, які включені до інформації про протоки, були визначені шляхом застосування спецієй відповідних європейських директив. Різниця з інформацією про продукт, зазначену в інших місцях, може призвести до різних умов тестування. Тільки дані, що містяться в цій інформації про продукт, є застосовними та дійсними.

Вся інформація у ERP Data Sheet & Product Data Sheet заснована на результатах випробувань лабораторій SZU Test / BRNO.

Продукція Fiche (відповідно до регламентів ЄС No 811/2013 і 814/2013)

(*) Електрика

(**) Паливо

ДАНІ ErP (відповідно до регламенту ЄС № 813/2013 та 814/2013)

НАЙМЕНУВАННЯ	ОД. ВИМІР.		EWA 20			EWA 24			EWA 28			EWA SYSTEM 24		EWA SYSTEM 28	
Нагрів води - заявлений профіль навантаження				XL	L	XL									
Стисла теплова потужність	Попередні	КВт			24	24			28			24			28
Корисна теплова потужність при номінальній тепловій потужності та високотемпературному режимі (2)	P4	КВт	19,4		23,7	23,7			28			23,7			28
Корисна теплова потужність при 30% номінальної теплової потужності та низькотемпературному режимі (1)	PI	КВт	3,72		4,16	4,16			4,87			4,16			4,87
Сезонне опалення приміщень енергоефективність	ηs	%	91		92	92			92			92			92
Корисна ефективність при номінальній тепловій потужності та високотемпературному режимі (2)	η4	%	87,6		87,57	87,57			88,12			87,57			88,12
Корисний ККД при 30% номінальної теплової потужності та низькотемпературному режимі (1)	ηI	%	96,42		97,48	97,48			96,82			97,48			96,82
Споживання допоміжної електроенергії															
Повне завантаження	elmax	КВт	0,040		0,43	0,43			0,46			0,43			0,46
Часткове навантаження	elmax	КВт	0,01		0,11	0,11			0,12			0,11			0,12
Режим очікування	PSB	КВт	0,004		0,005	0,005			0,005			0,004			0,005
Інші предмети															
Втрати тепла в режимі очікування	PStby	КВт	0,044		0,057	0,057			0,0057			0,0044			0,0057
Споживана потужність паливника запалювання	Pign	КВт			0,000	0,000									
Опалення приміщень - річне споживання енергії	QHE	ГДж			42	42			48,77			42			48,77
Рівень шуму у приміщенні	LWA	дБ	52		52	52			54			52			54
Викиди оксидів азоту	NOX	мг/кВт-г	33		20	20			41			33			41
Параметри гарячої води															
Заявлений профіль навантаження					L	XL			XL						
Добове споживання електроенергії	Qelec	КВтг	0,167		0,117	0,169			0,157						
Річне споживання електроенергії *	AEC	КВтг	37		26	37			34						
Водонагрівання Енергоефективність	hwh	%	85		81	84			83						
Добова витрата палива	Qfuel	КВтг	22,900		14,809	23,152			23,615						
Річна витрата палива	AFC	ГДж	17		11	18			18						
Конденсаційний котел			Так		Так	Так			Так			Так			Так
Низькотемпературний котел			Так		Так	Так			Так			Так			Так
Комбінований котел			Так		Так	Так			Так						Hi
VI Котел			Hi		Hi	Hi			Hi			Hi			Hi
Кімнатний котел з комбінованим виробництвом тепла та електроенергії			Так		Так	Так			Hi			Hi			Hi
Допоміжний котел			Hi		Hi	Hi			Hi			Hi			Hi
Фірмове найменування															
Адреса виробника	Thermo Alliance Isı ve Sogutma Sistemleri San. Tik. A.C. No:10 I6140, Нилофер / ТУРЦІЯ														
Попередження	Всі спеціальні запобіжні заходи при складанні, встановленні та обслуговуванні описані в посібнику з експлуатації та встановлення. Прочитайте та дотримуйтесь посібника з експлуатації та встановлення.														
	Прочитайте та дотримуйтесь посібника з експлуатації та встановлення щодо складання, встановлення, обслуговування, видалення, переробки та/або утилізації.														

2. МОНТАЖ КОТЛА

Наступні технічні примітки та інструкції призначені для монтажників, щоб дати їм можливість ідеально провести монтаж. Інструкції по увімкненню і експлуатації котла знаходяться в частині, призначеній для користувача.

Монтажник повинен бути фахівцем з установки опалювальних приладів, у відповідності з діючими нормативними приписами.



Примітка: Цей котел можна підключати до будь-якого типу радіаторів і теплообмінників, використовуючи однотрубну або двотрубну систему. Перетин труб в будь-якому випадку розраховується з використанням звичайних формул і з урахуванням наявних характеристик витрати і напору використовованого насоса.



УВАГА: Елементи упаковки (пластикові пакети, полістирол і т.д.) необхідно берегти від дітей, т. я. вони являють собою потенційне джерело небезпеки.



УВАГА: Перший пуск котла повинен проводитися кваліфікованим фахівцем сервісного центру (зазначеного на прикладеному аркуші).



УВАГА: При недотриманні перерахованих вище вимог гарантія від заводу-виробника втрачає свою силу.



Примітка: ПОПЕРЕДЖЕННЯ З ПРИВОДУ ДОДАТКОВОГО НАСОСУ. Якщо система опалення повинна бути обладнана додатковим насосом, рекомендується встановити його на зворотному трубопроводі. Це забезпечить правильну роботу гідравлічного пресостата.

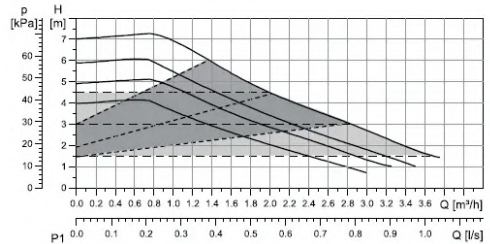

Характеристика циркуляційного насосу Grundfos UPM3

2.1 Гідравлічне підключення

Виберіть розташування котла. Дотримуйтесь мінімальних припустимих відстаней від котла до стін, пола та стелі. Далі прикріпіть шаблон до стіни. Підведіть труби до вхідних отворів води і газу, які розмічені в нижній частині шаблону. Переконайтеся, що задня стінка котла паралельна стіні (в іншому випадку встановіть в нижній частині підходящу прокладку).

На трубопроводах подачі і повернення системи опалення рекомендується встановити два запірних крани G3/4"; ці крани дозволять робити складні операції техобслуговування без зливу води з усієї системи. У випадку вже існуючої системи або заміни котла настійливо рекомендується встановити, крім зазначеного вище, спеціальний фільтр-шламоуловлювач (наприклад фільтр Thermo Alliance (TAF410G20 або TAF420G20)) на трубі повернення з системи, внизу, щоб туди збиралися відкладення, які могли залишитися в системі після промивання і які з часом можуть потрапити всередину. Після того, як котел буде прикріплений до стіни, підведіть труби подачі повітря і відводу продуктів горіння (поставляються окремо), як описано в наступних розділах. Підключіть сифон до дренажного патрубку. Унікати горизонтальних ділянок.

! **УВАГА:** Газовий котел Thermo Alliance EWA оснащений високоефективним циркуляційним насосом, у конструкції якого використовуються постійні магніти. Роботу такого насоса можуть порушувати металеві магнітні частинки домішок, що знаходяться в теплоносії. Попадання таких елементів у робочу камеру циркуляційного насоса призводить до порушення роботи обладнання, а також до подальшого заклинювання та повного виходу з ладу обладнання без можливості ремонту. З урахуванням вищесказаного монтаж котла Thermo Alliance EWA допускається **ТІЛЬКИ** з додатковою установкою в системі опалення фільтрашламоуловлювача з постійним магнітом.

! **УВАГА:** У випадку відсутності фільтра-дешламатора з магнітом при виході з ладу циркуляційного насоса в гарантійній заміні буде відмовлено.

! **УВАГА:** Рекомендуємо використовувати моделі фільтрівшламоуловлювачів з асортименту Thermo Alliance, що пройшли низку необхідних випробувань та успішно застосовуються на практиці. Це системи фільтрації TAF410G20 та TAF420G20

TAF410G20

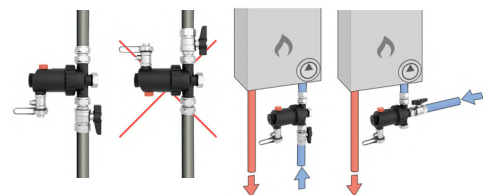

TAF420G20

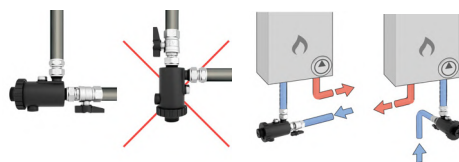

Рекомендовані схеми підключення

Котел EWA SYSTEM

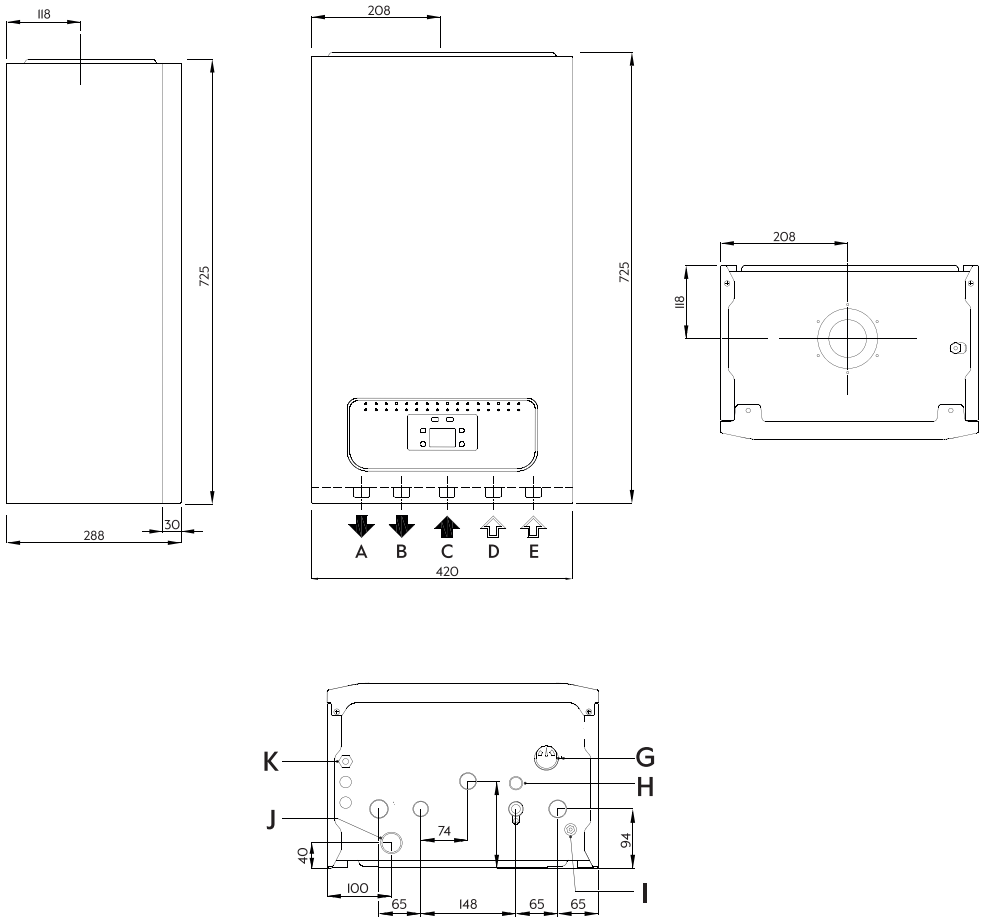

Габаритні розміри котла

A - Подача центрального опалення
 B - Патрубок подачі на водонагрівач 1/2"
 C - Вхід газу
 D - Патрубок зворотки від водонагрівача 1/2"

E - Повернення центрального опалення
 G - Манометр
 H - Вихідний отвір клапана скидання тиску
 I - Точка зливу
 J - Злив конденсату
 K - 230В 50Гц змінного струму

Котел EWA

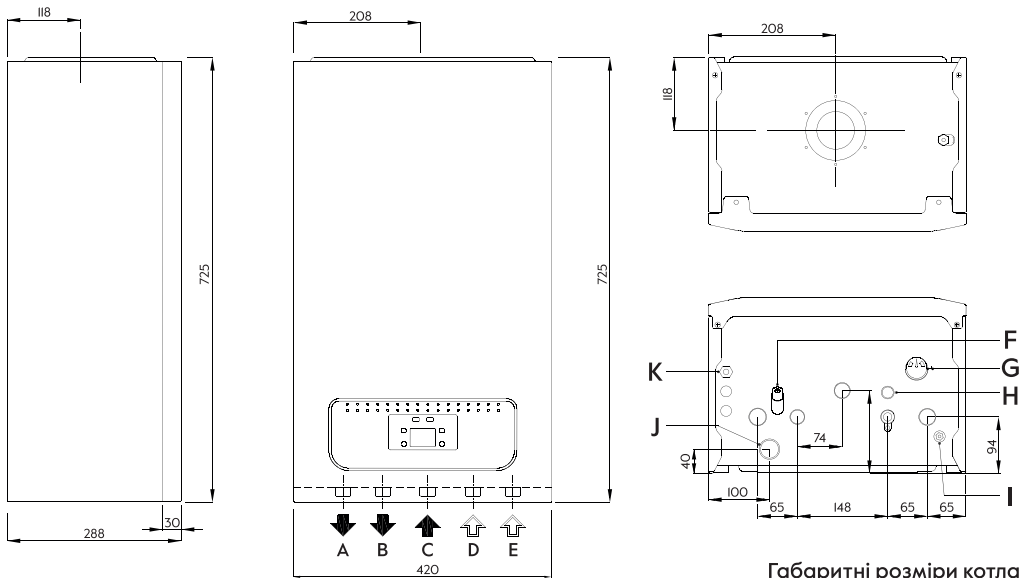

Габаритні розміри котла

- A - Подача центрального опалення
- B - Вихід гарячої води
- C - Вхід газу
- D - Вхід гарячої води
- E - Повернення центрального опалення
- F - Наповнювальний клапан

- G - Манометр
- H - Вихідний отвір клапана скидання тиску
- I - Точка зливу
- J - Злив конденсату
- K - 230В 50Гц змінного струму

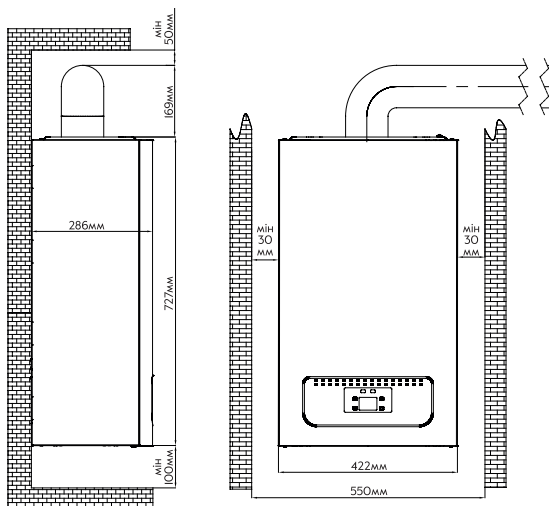

Мінімальні відстані від котла

2.2 Монтаж димоходу

Димохід може мати будь-яку конфігурацію завдяки додатковим аксесуарам. Від початку котел призначений для підключення до вертикального або горизонтального коаксіального димоходу. Котел можна також підключити до роздільного димоходу за допомогою розділового комплекту.

C13, C33 Наконечники роздільних трубопроводів повинні бути розміщені в межах квадрата стороною в 50 см. Детальні вказівки дані в інструкціях до окремих аксесуарів.

C53 Наконечники димоходів і повітроводів не повинні бути розміщені на протилежних стінах будівлі.

C63 Максимальна втрата тиску в трубопроводах не повинна перевищувати 100 Па. Трубопроводи повинні бути сертифіковані для даного типу застосування при температурах вище 100°C. Наконечник димоходу повинен бути сертифікований за стандартом EN 1856-1.

C43, C83 Димохід чи димова труба повинні бути придатні для даного застосування

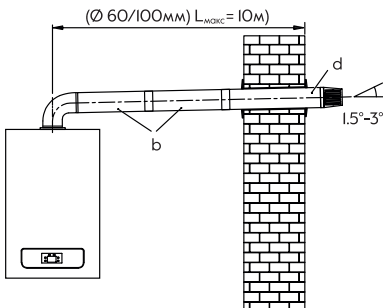
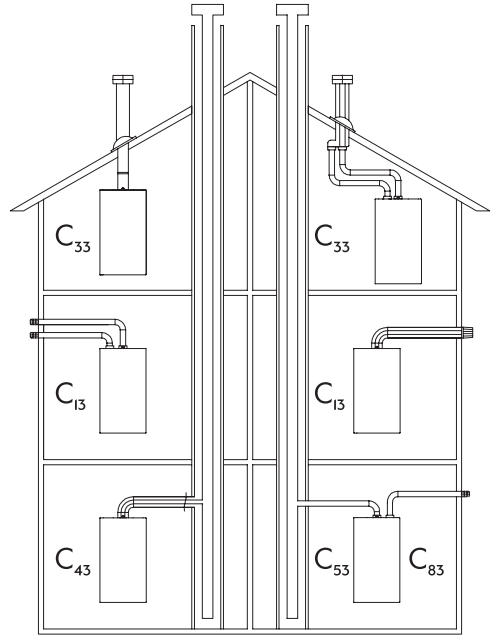

Горизонтальний монтаж. Максимально допустима довжина дорівнює 10 м.

Увага: додатковий кут на 90° дорівнює 1 м довжини, кут на 45° дорівнює 0,5 м довжини димаря.

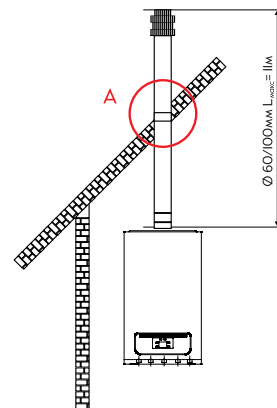

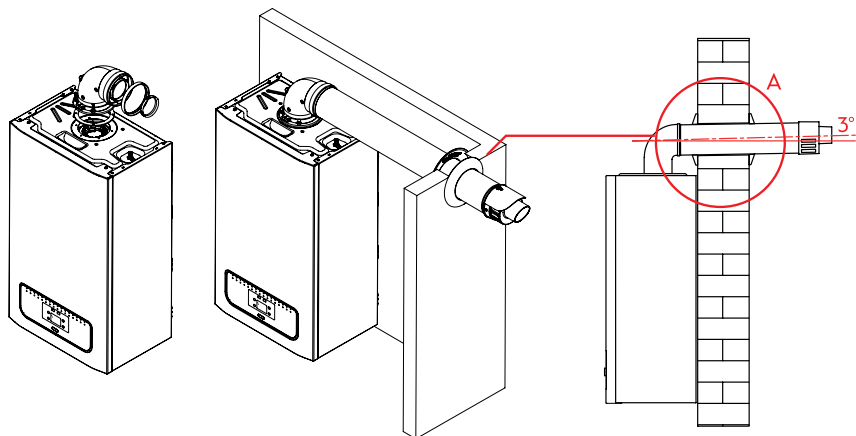

Вертикальний монтаж. Максимально допустима довжина дорівнює 11 м.

Увага: додатковий кут на 90° дорівнює 1 м довжини, кут на 45° дорівнює 0,5 м довжини димаря.



УВАГА: Під час монтажу горизонтального димоходу необхідно забезпечити ухил димохідної труби в сторону котла 1,5-3°.

2.3 Підключення котла до газової магістралі

-  Підключення котла до газової магістралі виконує фахівець газової служби відповідно до норм та стандартів чинного законодавства.
-  Для нормальної роботи обладнання заборняється завужувати діаметр газового підключення.
-  Для запобігання виходу з ладу газового клапана необхідно обладнати газову магістраль фільтруючим елементом (ферровий фільтр).

2.4 Електричне підключення котла

УВАГА: Для запобігання виходу з ладу котла обов'язково використовуйте стабілізатор напруги та діелектричну муфту на газовій магістралі.

Електробезпека котла гарантується тільки при правильному заземленні відповідно до діючих нормативів. За допомогою доданого трижильного кабелю підключіть котел до однофазної мережі змінного

струму 230 В із заземленням, дотримуючись полярності фаза - нейтраль.

У разі заміни кабелю живлення повинен бути використаний кабель "HAR HO5 VV-F" 3x0,75 мм² діаметром 8 мм. Щоб отримати доступ до клем, зніміть передню панель котла (прикріплену двома гвинтами у нижній частині) і поверніть панель управління вниз; після зняття запобіжної кришки вам стануть доступні клемники.

У клемник вбудовані швидкодіючі плавкі запобіжники на 2 А (для їх перевірки або заміни вийміть чорний тримач запобіжника).

2.5 Підключення зовнішнього датчика та кімнатного термостата

Підключення датчика зовнішньої температури відбувається до клемної колодки котла.

Зверніть увагу, датчик зовнішньої температури повинен розташовуватися на північній стороні будівлі, як можна далі від вікон та дверей.

за допомогою розділового комплекту.

2.6 Підключення зовнішнього водонагрівача до котла EWA SYSTEM

Гідравлічне підключення водонагрівача непрямого нагріву до котла EWA SYSTEM відбувається відповідно схеми наведеної нижче.

Підключення датчика температури водонагрівача відбувається до клемної колодки згідно схеми підключення температурного датчика ГВП. У разі необхідності збільшення довжини кабеля використовуйте кабель з перетином 0.5-0.75 мм.

Для активації роботи котла на нагрів водонагрівача потрібно змінити параметр: PI в налаштуваннях котла та встановити PI=02. Зміни налаштувань має здійснювати авторизований сервісний центр.

УВАГА: На зворотню лінію від водонагрівача до котла **ОБОВ'ЯЗКОВО** необхідно встановити шламоуловлювач. В іншому випадку котел буде знято з гарантії!

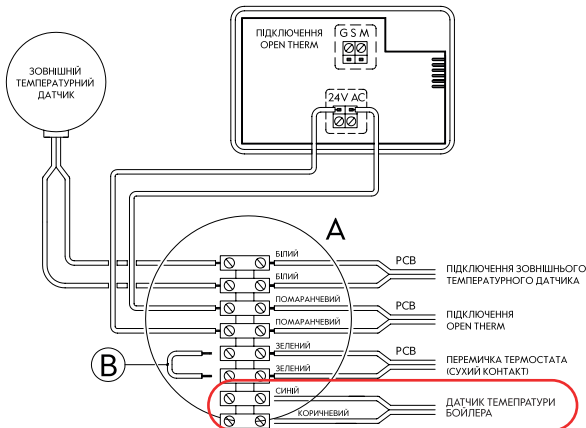
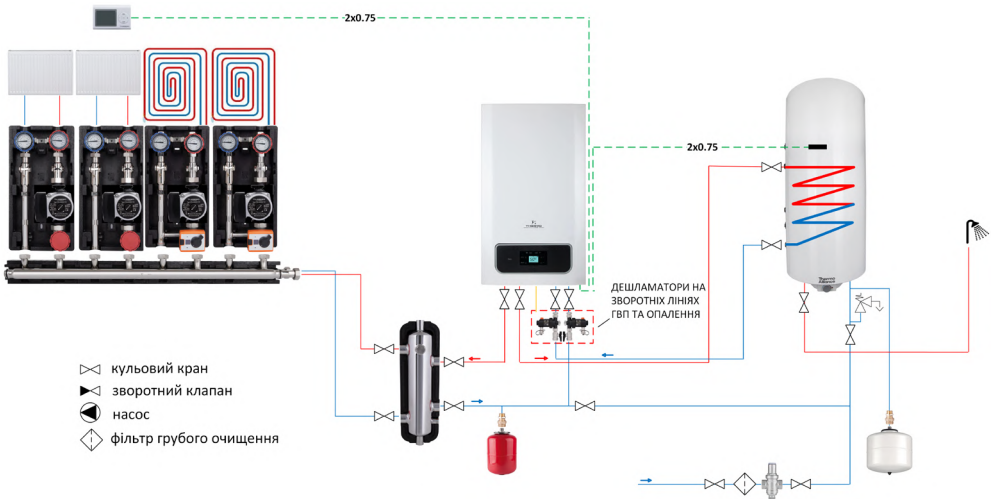

Підключення температурного датчика ГВП

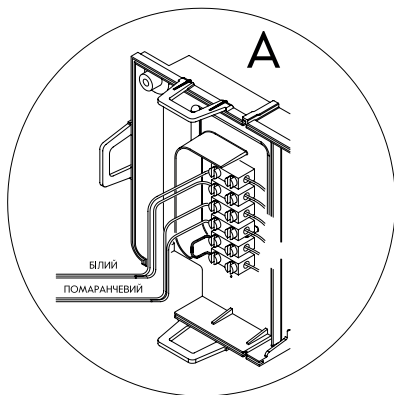
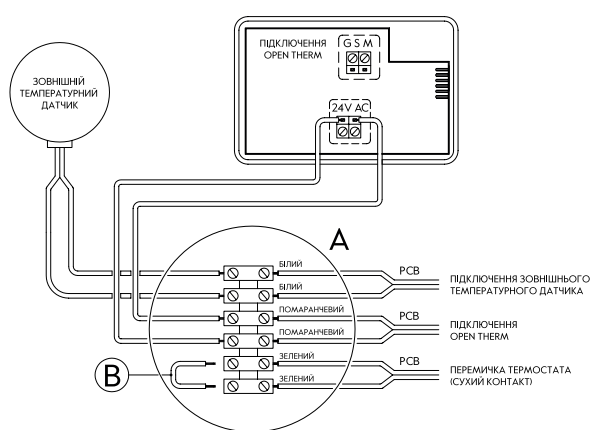

Підключення кімнатного термостата та зовнішнього датчика

Після підключення датчика зовнішньої температури необхідно налаштувати кліматичну криву за допомогою параметра PO4:

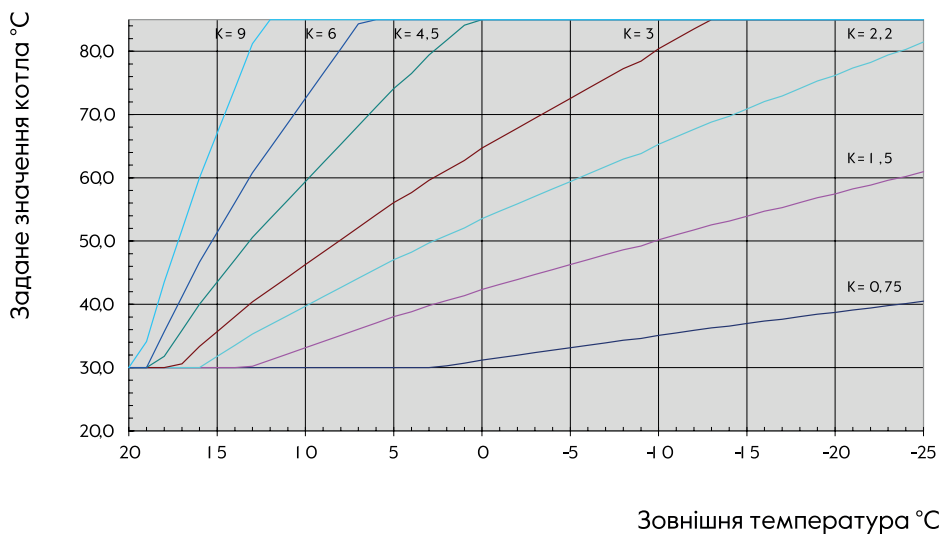

Термостат з сухим контактом підключається замість перемички «В»

Термостат, який працює за протоколом «OPEN THERM» підключається на окрему колодку з напругою 24В.



УВАГА: Після підключення термостата Open Therm необхідно відключити перемичку «В».

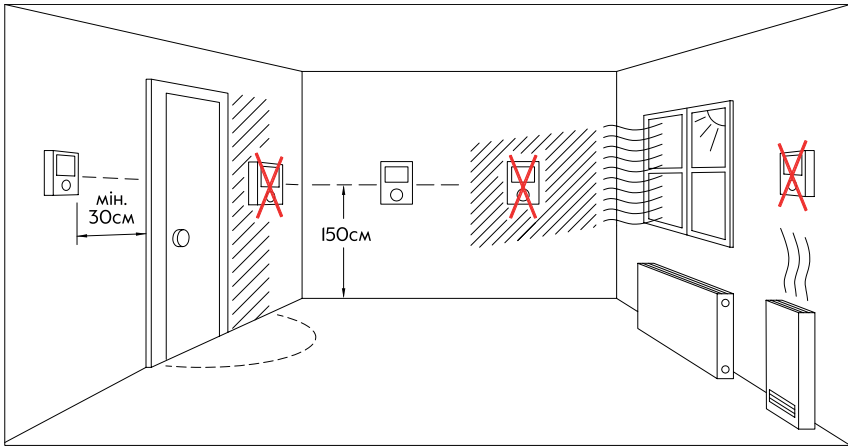

Оптимальне розташування кімнатного термостата

3. МЕНЮ КОРИСТУВАЧА

3.1 Загальна інформація

Якщо в навколишньому середовищі відчувається запах газу, перекрийте вхідну лінію будинку та газові вентиля вашого котла, або закрийте клапан резервуара LPG, якщо використовується зріджений газ. Не вимикайте кнопки ввімкнення/вимкнення та не робіть нічого, що може створити іскри. Зателефонуйте в газову компанію або в авторизовану службу.

Для вашої безпеки та запобігання анулюванню гарантії перший запуск повинен виконувати авторизований сервіс Thermo Alliance. Наш авторизований сервісний центр надасть вам всю необхідну інформацію про використання котла після виконання початкових перевірок вашого приладу та першого пуску.

Перед початком використання виконайте наведені нижче дії

- ☛ Переконайтеся, що радіатор/система опалення, водопровідна вода та газові вентиля, розташовані під вашим котлом, відкриті, тиск в системі опалення стано-



вить від 1 до 1,5 бар на манометрі, розташованому під котлом, а повітря з системи випущено,

- ☛ У вашій газовій лінії є газ (ви можете контролювати, запаливши одну з ваших газових духовок),
- ☛ Стабілізатор напруги підключений
- ☛ Поблизу котла немає легкозаймистих матеріалів і продуктів,
- ☛ Вихід димоходу не заблокований,
- ☛ Якщо підключено кімнатний термостат або пристрій керування, переконайтеся, що він знаходиться в положенні УВІМК.

Якщо ви збираєтеся вимкнути котел на тривалий період, виконайте описані нижче операції:

- ☛ Злийте воду з системи опалення, яка не містить антифриз,
- ☛ Закрийте комбінований електричний запобіжник, газовий кран, крани радіаторів та водопровідної води!







Якщо ви збираєтеся вимкнути котел на короткий період, виконайте описані нижче операції:

-  Не вимикайте стабілізатор напруги, газовий кран, крани радіаторів та водопровідної води!
-  Залиште котел у положенні Літо



Примітка: Вимикайте котел під час операцій з технічного обслуговування та ремонту, які будуть проводитися навколо димоходів. Після завершення операцій перед запуском комбінованого з'єднання перевірте його разом з авторизованим сервісним центром.

Дотримуйтесь наведених нижче основних правил:

-  Не чистіть зовнішній каркас котла під час його роботи та не використовуйте легкозаймисті матеріали.
-  Не торкайтесь поверхні котла мокрими руками або ногами; також без взуття і босими ногами.
-  Не тримайтесь за електричні кабелі.
-  Якщо електричні кабелі пошкоджено, вимкніть вимикачі та запобіжники та не використовуйте далі котел.
-  Електричні кабелі котла та його аксесуари повинні бути замінені авторизованим сервісним центром.
-  Не піддавайте котел прямій дії випарів (пари), які можуть виникати з місць приготування їжі.
-  Уникайте використання котла дітьми або людиною з ментальними відхиленнями.

3.2 Панель управління котла

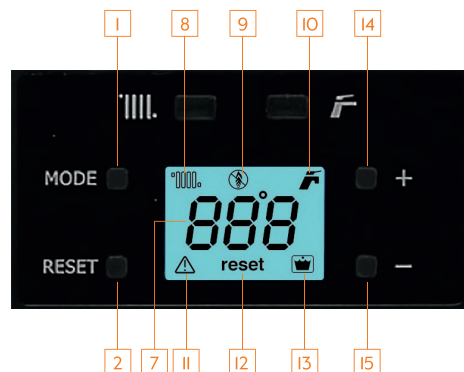

Кнопки та символи:

1. MODE, кнопка перемикання режимів
2. RESET, кнопка скидання
3. Кнопка регулювання температури води центрального опалення (ЦО)
4. Кнопка регулювання температури гярячої води
5. Слот для підключення програмного забезпечення
6. Екран цифрового дисплея
7. Відображення температури, даних і кодів помилок
8. Символ радіатора відображається, коли котел працює в положенні (ЦО). Символ блимає на етапах нагрівання або під час регулювання температури опалення,

9. Символ полум'я відображається лише тоді, коли котел активний (горить паливник): коли система виявляє наявність полум'я. Символ розглядається у разі невдачі розпалу,
10. Символ крана гарячої води відображається в літньому та/або зимовому положенні котла. Символ блимає під час запиту гарячої води або коли виконується налаштування гарячої води,
11. Індикатор помилки,
12. Вимога скидання стану помилок,
13. Низький тиск води опалення,
14. Кнопка підвищення температури,
15. Кнопка зниження температури.



Примітка: Значення температури, що відображається на екрані котла з допуском $\pm 3^{\circ}\text{C}$ залежно від умов навколишнього середовища.

RESET: використовується для повторного перезапуску котла та усунення помилок у разі їх появи на екрані.



MODE: використовується для регулювання положень між режимами ЗИМА/ЛІТО/ВИМК.

ПОЗНАЧЕННЯ	РОЗШИФРУВАННЯ
OFF	котел вимкнений (3-значний LCD-екран),
ЗИМА	відображається температура опалення + $^{\circ}\text{C}$ + кран + радіатор,
ЛІТО	відображається температура опалення + $^{\circ}\text{C}$ + кран
ЦО УВИМКНЕНО	відображається температура опалення + $^{\circ}\text{C}$ + кран + блимаючий радіатор (символ)
ГВП УВИМКНЕНО	відображається температура ГВП + $^{\circ}\text{C}$ + блимає кран (символ)
ЗАХИСТ ЦО ВІД РОЗМОРОЖУВАННЯ	температура ЦО + $^{\circ}\text{C}$ + блимаючий радіатор (символ) + коли котел запалюється, відображається полум'я (символ)

ПОЗНАЧЕННЯ	РОЗШИФРУВАННЯ
ЗАХИСТ ГВП ВІД РОЗМОРОЖУВАННЯ	температура ГВП + $^{\circ}\text{C}$ + блимаючий радіатор і кран (символ) + коли котел запалюється, відображається полум'я (символ),
ЗМІНА НАЛАШТУВАННЯ ЦО/ГВП	Зміна налаштування ЦО буде активовано, коли символ радіатора швидко блимає. Зміна налаштування ГВП буде активована, коли символ крана швидко блимає
ФУНКЦІЯ СЕРВІСНОГО СПЕЦІАЛІСТА	відображається радіатор + кран. (Тільки для авторизованого сервісу, дочекайтеся завершення функції, не натискаючи жодної кнопки та не повертаючи кнопку в такому випадку!)
ЦО: (Система) центральне опалення	
ГВП: гаряче водопостачання	

3.3 Вибір режимів

Використовуйте автоматичний вимикач для розриву електричного підключення котла. Значення температури при подачі електроенергії на пристрій є значенням температури води в установці.

УВИМК./ВИМК./ОЧІКУВАННЯ	
	Коли котел запускається вперше, на екрані відображається буква nG, а потім цифра (наприклад, 24), що вказує на потужність пристрою в kW.
	Потім відображається літера OFF
	І екран не світиться. Тепер котел знаходиться в положенні ОЧІКУВАННЯ. Значення температури при подачі електроенергії на пристрій є значенням температури води в котлі

ЕКСПЛУАТАЦІЯ В РЕЖИМІ ЗИМА

У цьому режимі котел працює як на нагрів системи опалення, так і для забезпечення гарячою водопровідною водою.

	Температура опалення регулюється кнопкою (3), а температура гарячої води регулюється кнопкою (4), і ця температура відображається індикатором (7) на екрані.
	Щоб увімкнути котел, утримуйте кнопку MODE , коли на екрані починається коло, відпустіть кнопку, коли коло буде завершено, котел запущений
	У такому випадку котел спочатку стає в положення Опалення , його символ блимає в лівому верхньому куті екрана, і на екрані відображається температура встановленого опалення, а потім світло екрана вмикається. У цьому положенні ви можете регулювати температуру в межах 25-80 °C за допомогою кнопки регулювання температури Опалення (3).
	Ви можете збільшити (I4) і зменшити (I5) температуру за допомогою кнопок регулювання температури між 25-80 °C. Символ °C блимає поруч із значенням температури опалення
	Якщо у вас є система тепла підлога, наш авторизований сервісний центр налаштує ваш котел для «низькотемпературної роботи», максимальна температура має бути обмежена кнопкою регулювання температури Опалення (3) (наприклад, максимум 47 °C)
	Регулювання гарячої води в зимовому режимі: спочатку натисніть кнопку ГВП (4). У цьому місці символ блимає в правому верхньому куті екрана, і на екрані буде видно поточну температуру гарячої води, а підсвічування екрана вмикається після налаштування.

За допомогою цифрових кнопок (I4) і (I5) можна налаштувати температуру водопровідної води в межах 35-60 °C. Екран світлиться під час зміни температури, символ °C блимає поруч із значенням температури гарячої води. Підсвічування екрана вмикається після налаштування.

ЕКСПЛУАТАЦІЯ В РЕЖИМІ ЛІТО

Котел працює лише для нагрівання гарячої водопровідної води в цьому положенні. Щоб перейти в положення ГВП:

	Якщо ви запускаєте котел вперше, утримуйте кнопку MODE і відпустіть кнопку після завершення циклу на екрані, спочатку котел перемикається в положення опалення, його символ буде блимати у лівому верхньому куті екрана, наявна температура опалення буде вказана на екрані, а підсвічування екрана вмикається після налаштування.
	Щоб перейти в режим ГВП, утримуйте кнопку MODE і відпустіть кнопку після завершення циклу на екрані. У цьому місці символ блимає в правому верхньому куті екрана, і на екрані буде видно поточну температуру гарячої води, а підсвічування екрана вмикається після налаштування.
	У цьому положенні ви можете регулювати температуру в межах 25-60 °C за допомогою кнопки регулювання температури ГВП (4). Під час налаштування екран буде підсвічуватись, символ крана і значення температури гарячої води блиматимуть. Ви можете налаштувати температуру гарячої водопровідної води в межах 35-60 °C за допомогою кнопок з цифрами (I4) і (I5), символ C блимає поруч із значенням температури ГВП.

	Підсвічування екрана вимикається після налаштування.
--	--

СКИДАННЯ НАЛАШТУВАНЬ (ПЕРЕЗАВАНТАЖЕННЯ)

У випадках, коли пристрій видає помилки збою/блокування, утримуйте кнопку **RESET** протягом 3-4 секунд і відпустіть після завершення циклу на екрані. Ви можете скинути налаштування пристрою та повторно запустити його.



Приклад помилки: коли на екрані пристрою відображаються коди помилок E81 або E06, це означає, що він перейшов у несправність, оскільки у вашому пристрої не відбулося займання. У цьому випадку будь-який із газових клапанів, підключених до котла, може бути закритий, котел буде перезапущений, коли закритий клапан буде відкрито та натиснуто кнопку **RESET**. Якщо котел не запускається після скидання, зверніться до нашого авторизованого сервісного центру.

ВИМКНЕННЯ КОТЛА



Щоб перевести котел в положення **OFF**, коли він знаходиться в положенні **ЛІТО**, утримуйте кнопку **MODE**, коли на екрані починається коло, відпустіть кнопку, коли коло [] буде завершено



На екрані з'явиться літера **OFF**, це означає, що ваш котел **ВИМКНЕНО**



Щоб перевести котел у положення **OFF**, коли він перебуває в **ЗИМОВОМУ** режимі: утримуйте кнопку **MODE**



Після завершення циклу, коли світло на екрані увімкнено, котел буде в положенні **ЛІТО**

ВИМКНЕННЯ КОТЛА



Потім, повторивши ту саму операцію, після завершення циклу на екрані з'явиться коло [] , а підсвічування екрана вимкнеться



Тепер ваш котел знаходиться в режимі **ОЧІКУВАННЯ**, який відображається на екрані як **OFF**.



УВАГА: Аналоговий манометр розташований біля правого нижнього боку котла. На цьому манометрі тиск має бути видно навіть за відсутності електрики.

Коли котел запускається, у середній частині екрана відображається символ модуляції полум'я. У цьому положенні ви можете збільшити (3+I4) [+] і зменшити (3+I5) [-] температуру за допомогою кнопок регулювання температури радіатора (3) між 25-80 °С, екран світиться, коли натискаються кнопки, а символ °С [] блимає поруч із значенням температури радіатора.

3.4 Налаштування параметрів роботи котла

Оскільки ваш котел має вдосконалену електронну плату, тоді умови роботи та певні параметри, пов'язані з вашими уподобаннями, можуть бути змінені нашим авторизованим сервісним центром. Будь ласка, проконсультуйтеся з нашим авторизованим сервісним центром у разі будь-яких змін у наведених нижче параметрах.

⚡ (POI) Цей параметр визначає тип котла: POI=0-двоконтурний котел, POI=1 - одноконтурний з бойлером ГВП та термостатом, POI=2 одноконтурний з бойлером ГВП та датчиком NTC, POI=3 - одноконтурний, тільки опалення.

(P07) Період контрольованого збільшення потужності.

Коли котел запускається, він використовує контрольований період, визначений для досягнення налаштованої максимальної потужності нагріву. Стандартно цей період становить 3 хвилини та може бути збільшений ще на 3 хвилини.

(P08) Потужність радіатора (опалення).

З фактичною потребою в теплі місця встановлення. Таким чином, котел автоматично працює зі змінною швидкістю потоку газу залежно від теплового навантаження установки між мінімальною та максимальною потужністю.

(P21) Вибір низькотемпературного регіону.

Цей параметр має бути налаштований на I для опалення теплої підлоги або систем опалення, що працюють з низькою температурою. Значення 0 (нуль) вибрано для систем радіаторів, які стандартно працюють при високих температурах.

(P24) Захист дітей.

Цей параметр стандартно неактивний, будь ласка, зверніться до нашого авторизованого сервісного центру для активації параметра (Блокування захисту активується, коли параметр налаштовано як I). Кнопки блокуються через 2 хвилини після використання кнопок, коли функція активна. Замок відкривається, якщо кнопку MODE утримувати до завершення циклу зняття захисту від дітей. Після активації цієї функції котел знаходиться під вашим контролем.

(P40) Період затримки запалювання в режимі опалювання.

Котел оснащений електронним таймером для запобігання частого розпалювання пальника на етапі нагріву. Стандартно цей період становить 2 хвилини

та може бути збільшений до 10 хвилин.

(P42) Готова гаряча вода (попереднє нагрівання пасивне/активне).

Щоб швидко підготувати, не чекаючи запиту гарячої води, і зменшити споживання холодної води під час очікування, мережева вода нагрівається в пластинчастому теплообміннику. Ця функція відображається на LCD-екрані PriwaPlus з 6 кнопками.

Активація цієї функції в моделях PRIWA PLUS, PRIWA ErP PLUS і ENERWA здійснюється з параметричним налаштуванням нашим авторизованим сервісом залежно від вашого запиту.

Функція видалення повітря

Функцію деаерації можна активувати, натиснувши кнопку RESET і (-) одночасно. На екрані відобразиться «Повітря». Котел запустить функцію очищення повітря. Під час цієї функції насос і 3-ходовий клапан активуються/деактивуються для деаерації гідравлічної установки.

Ця функція завершується повторним натисканням кнопки RESET і (-) одночасно або в кінці часу деаерації: 12 хвилин.

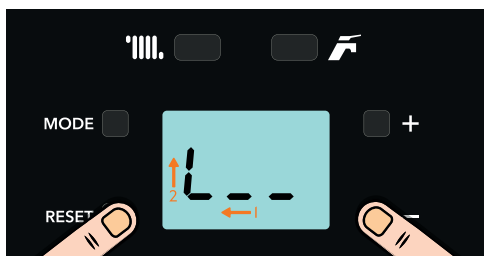

Запуск функції деаерації

4. ОПИС НЕСПРАВНОСТЕЙ ТА ЇХ УСУНЕННЯ

КОД ПОМИЛКИ	ОПИС ПОМИЛКИ	НЕСПРАВНІСТЬ	ПРИЧИНА	РІШЕННЯ
E 01	Несправність термостату димових газів	Котел не працює, Помилка E01 блимає на екрані	Несправний датчик димових газів	1. Скинути помилку та перезапустити котел 2. Зверніться до авторизованого сервісного центру
E 02	Низький тиск води в системі	Котел не працює, Помилка E02 блимає на екрані	Недостатній тиск води в системі	1. Наповніть котел тиском 1,2-1,5 бар відповідно до інструкції на сторінці 28 або 29. Проблема буде автоматично усунена 2. Перевірте, чи тиск у системі 1,2 - 1,5 бар за манометром, розташованим праворуч і внизу від котла 3. Скинути та перезапустити котел 4. Якщо проблема не зникає, зверніться до авторизованого сервісного центру
E 03	Високий тиск води в системі	Котел не працює, Помилка E03 блимає на екрані	Тиск води в системі опалення перевищує 2,8 бар	1. Перевірте кран заповнення системи та переконайтеся, що він закритий. 2. Якщо ваша водопровідна лінія має зливний кран; спочатку вимкніть котел і дайте тиску знизитися до 1-1,5 бар, потім знову ввімкніть. 3. Якщо тиск підвищується знову, зверніться до авторизованого сервісного центру.
E 04	Датчик ГВП несправний	Котел не працює. Режим ГВП, але працює на режим центрального опалення, Код помилки E04 блимає екран	Несправний датчик нагріву гарячої санітарної води	1. Зверніться до авторизованого сервісного центру
E 05	Датчик опалення вийшов з ладу	Котел не працює, Помилка E05 блимає на екрані	Не працює датчик температури опалення	1. Скинути помилку та перезапустити котел 2. Зверніться до авторизованого сервісного центру
E 06	Помилка розпалу	Котел не працює, Помилка E06 блимає на екрані	- Немає газу - Несправний газовий клапан - Немає заземлення котла - Несправна плата управління або електрод розпалу/іонізації	1. Переконайтеся, що газовий кран котла відкритий 2. Скинути помилку та перезапустити котел 3. Зверніться до авторизованого сервісного центру

КОД ПОМИЛКИ	ОПИС ПОМИЛКИ	НЕСПРАВНІСТЬ	ПРИЧИНА	РІШЕННЯ
E 07	Спрацював захисний термостат перегріву	Котел не працює, Помилка E07 блимає на екрані	- Відсутність води в системі - Блокування насоса - Несправність насоса - Відсутність циркуляції води	1. Скиннути помилку та перезавантажити котел 2. Зверніться до авторизованого сервісного центру
E 08	Несправність ланцюга контролю полум'я	Котел не працює, Помилка E08 блимає на екрані	- Немає відтоку конденсату з сифона - Несправна плата управління	1. Зверніться до авторизованого сервісного центру
E 09	Немає циркуляції теплоносія в системі	Котел не працює, Помилка E09 блимає на екрані	- Відсутність води в системі - Блокування насоса - Несправність насоса - Насосний джгут - Блокування установки	1. Перезапуск котла тільки після усунення несправності 2. Перевірте, чи відкриті клапани центрального опалення котла, якщо вони закриті 3. Перевірте, чи всі радіаторні вентиля відкриті, якщо вони закриті відкриті мінімум 3 радіатора 4. Перезапустіть котел і перевірте, чи проблема усунена 5. Зверніться до авторизованого сервісного центру
E 11	Модулятор газового клапана відключений	Котел не працює, Помилка E11 блимає на екрані	Джгут газових клапанів	Зверніться до авторизованого сервісного центру
E 13	Спрацював датчик перегріву димових газів	Котел не працює, Помилка E13 блимає на екрані	Температура димових газів перевищила 105 °C	Зверніться до авторизованого сервісного центру
E 14	Несправність датчика температури димових газів	Котел не працює, Помилка E14 блимає на екрані	Датчик температури димових газів несправний	1. Перезапустіть котел 2. Зверніться до авторизованого сервісного центру
E 15	Несправність вентилятора	Котел не працює, Помилка E15 блимає на екрані	Несправність вентилятора	1. Перезапустіть котел 2. Зверніться до авторизованого сервісного центру
E 16	Несправність датчику зворотної температури теплоносія	Котел не працює, Помилка E16 блимає на екрані	Несправність датчику зворотної температури теплоносія	1. Перезапустіть котел 2. Зверніться до авторизованого сервісного центру
E 17	Несправність датчику температури подачі/термостату перегріву	Котел не працює, Помилка E17 блимає на екрані	Несправність датчику температури подачі/термостату перегріву (подвійний NTC датчик)	1. Перезапустіть котел 2. Зверніться до авторизованого сервісного центру
E 19	Невірно обраний гідравлічний тип котла	Опалення не працює ГВП працює	Невірно встановлені параметри котла	Зверніться до авторизованого сервісного центру

КОД ПОМИЛКИ	ОПИС ПОМИЛКИ	НЕСПРАВНІСТЬ	ПРИЧИНА	РІШЕННЯ
E 20	Перегрів центрального опалення до температури вище 81 value °C	Котел не працює, Помилка E20 блимає на екрані	<ul style="list-style-type: none"> - Відсутність води в системі - Блокування насоса - Несправність насоса > Насосний джгут - Блокування установки 	<ol style="list-style-type: none"> 1. Перезапуск котла тільки після усунення несправності 2. Перевірте, чи відкриті клапани центрального опалення котла, якщо вони закриті 3. Перевірте, чи всі радіаторні вентиля відкриті, якщо вони закриті відкриті мінімум 3 радіатора 4. Перезапустіть котел і перевірте, чи проблема усунена 5. Зверніться до авторизованого сервісного центру
E 21	Проблеми з циркуляцією. Дельта температур об'їратки/подачі перевищує допустиме значення	Котел не працює, Помилка E21 блимає на екрані	<ul style="list-style-type: none"> - Відсутність води в системі - Блокування насоса - Несправність насоса - Насосний джгут - Блокування установки 	<ol style="list-style-type: none"> 1. Перезапуск котла тільки після усунення несправності 2. Перевірте, чи відкриті клапани центрального опалення котла, якщо вони закриті 3. Перевірте, чи всі радіаторні вентиля відкриті, якщо вони закриті відкриті мінімум 3 радіатора 4. Перезапустіть котел і перевірте, чи проблема усунена 5. Зверніться до авторизованого сервісного центру
E 28	Досягнуто максимально дозведеного послїдовного скидання блокування	Досягнуто максимально припустиму кількість натискання RESET	Забгато послїдовних помилок блокування (з наступним скиданням) через інші можливі причини	1. Вимкніть живлення котла на декілька хвилин
E 37	Низька напруга живлення	Котел не працює, блимає код помилки E37 на екрані	<p>Низька напруга < 165 В змінного струму +/- 5% на роботу мережі живлення</p> <p>Або під час калїбрування Ач-ТО режим < 182 В змінного струму +/- 5%</p>	<ol style="list-style-type: none"> 1. Виклик постачальника електромережі 2. Помилка буде видалена, якщо напруга живлення > 170 В змінного струму +/- 5% 3. Якщо ви бачили цей E37 під час калїбрування, калїбрування не може бути завершеним, якщо напруга живлення не перевищує 188 В змінного струму +/- 5%

КОД ПОМИЛКИ	ОПИС ПОМИЛКИ	НЕСПРАВНІСТЬ	ПРИЧИНА	РІШЕННЯ
E 40	Неправильна частота мережі живлення	Котел не працює, Помилка E40 блимає на екрані	Неправильна частота опитування поза допуск 50 Гц +/- 5% на в мережа постачання	1. Скинути помилку та перезапустити котел 2. Зверніться до авторизованого сервісного центру
E 41	Втрата полум'я більше ніж 6 разів поспіль	Котел не працює, Помилка E41 блимає на екрані	Втрата полум'я більше ніж 6 разів поспіль	1. Зверніться до авторизованого сервісного центру
E 42	Аномалія кнопок	Котел не працює, Помилка E42 блимає на екрані	Встановлено неправильні параметри Меню ЦП	Зверніться до авторизованого сервісного центру
E 43	Помилка комунікації Opentherm	Котел не працює, Помилка E43 блимає на екрані	Лінія Opentherm відключена	1. Вимкніть енергію з котла та знову подайте напругу E43 буде видалено, а котел і кнопки повернуться до працездатності 2. Замініть батареї кімнатного блоку на нові та перезавантажте кімнатний блок 3. Перевірте кабельну розводку між котлом і кімнатним блоком і повторно підключіть, якщо з'єднання від'єднано, якщо з'єднання встановлено успішно, на екрані буде активовано символ з'єднання сторінка 37, символ I9 4. Зверніться до авторизованої служби, щоб повторно підключити з'єднання opentherm
E 44	Частий запит на розпал без розпалу	Котел не працює, Помилка E44 блимає на екрані	- Переривчасті контакти на джгуті - Гідроудари у водопровідній мережі - Багато запитів за короткий час із зовнішніх кімнатних одиниць або термосадний міст тощо.	1. Скинути та перезапустити котел 2. Зверніться до авторизованого сервісного центру
E 62	Потрібне калібрування газового клапану	Котел не працює, Помилка E62 блимає на екрані	- Калібрування не виконано - Заміна плати, але не обслуговування ключ від плати демонтований - Сервісний ключ пошкоджено або відключено - Оновлення програмного забезпечення (імовірно)	Зверніться до авторизованого сервісного центру

КОД ПОМИЛКИ	ОПИС ПОМИЛКИ	НЕСПРАВНІСТЬ	ПРИЧИНА	РІШЕННЯ
E 72	Немає росту температури теплоносія після запалювання	Котел не працює, Помилка E72 блимає на екрані	Датчик подачі або звернення має невірне положення	1. Зверніться до авторизованого сервісного центру
E 74	Подвійний датчик температури несправний	Котел не працює, Помилка E74 блимає на екрані	Датчик подачі або датчик перегріву несправний	1. Перезапустіть котел 2. Зверніться до авторизованого сервісного центру
E 77	Досягнуто абсолютні значення струму на газовому клапані	Котел не працює, Помилка E77 блимає на екрані	<ul style="list-style-type: none"> - Тиск газу на вході - Старіння або іржа на електроді - Рециркуляція на шляху димових газів - Засмічення димоходу або неправильний димохід - Положення електрода - Відключення кабелів - Калібрування горіння - Електронна плата - Несправність газового клапана 	1. Зверніться до авторизованого сервісного центру
E 78	Досягнуто максимального значення струму регулювання газового клапану	Котел не працює, Помилка E78 блимає на екрані	<ul style="list-style-type: none"> - Тиск газу на вході - Старіння або іржа на електроді - Рециркуляція на шляху димових газів - Засмічення димоходу або неправильний димохід - Положення електрода - Відключення кабелів - Калібрування горіння - Електронна плата - Несправність газового клапана 	1. Зверніться до авторизованого сервісного центру
E 79	Досягнуто мінімальне значення струму регулювання	Котел не працює, Помилка E79 блимає на екрані	<ul style="list-style-type: none"> - Тиск газу на вході - Старіння або іржа на електроді - Рециркуляція на шляху димових газів - Засмічення димоходу або неправильний димохід - Положення електрода - Відключення кабелів - Калібрування горіння - Електронна плата - Несправність газового клапана 	1. Зверніться до авторизованого сервісного центру
E 80	Помилка модулятора газового клапана	Котел не працює, Помилка E80 блимає на екран	<ul style="list-style-type: none"> - Несправність плати управління - Несправність газового клапану 	1. Зверніться до авторизованого сервісного центру

КОД ПОМИЛКИ	ОПИС ПОМИЛКИ	НЕСПРАВНІСТЬ	ПРИЧИНА	РІШЕННЯ
E 81	Блокування горіння під час запуску	Котел не працює, Помилка E81 блимає на екрані	<ul style="list-style-type: none"> - Сильна закупорка димоходу - Проблема горіння - Неправильний димар - Тиск газу на вході - Старіння або іржа на електроді - Рециркуляція на шляху димових газів - Положення електрода - Калібрування горіння 	1. Зверніться до авторизованого сервісного центру
E 82	Блокування для горіння проблема на моделях Lawa / Lawa Plus	Котел не працює, Помилка E82 блимає на екрані	<ul style="list-style-type: none"> - Рециркуляція на шляху димових газів - Засмічення димоходу або неправильний димокід - Калібрування горіння 	1. Якщо є сильний вітер (тобто штормовий вітер), дочекайтеся, поки він припиниться, а потім перезапустіть котел 2. Якщо проблема не зникає, зверніться до авторизованого сервісного центру
E 83	Тимчасова проблема розпалу на моделях Lawa / Lawa Plus	Котел не працює, Помилка E83 блимає на екрані	<ul style="list-style-type: none"> - Рециркуляція на шляху димових газів - Засмічення димоходу або неправильний димокід - Калібрування горіння 	1. Якщо є сильний вітер (тобто штормовий вітер), дочекайтеся, поки штормовий вітер припиниться, а потім перезапустіть котел 2. Якщо проблема не зникає, зверніться до авторизованого сервісного центру
E 84	Занадто низький тиск газу на вході	Котел не працює, Помилка E84 блимає на екрані	<ul style="list-style-type: none"> - Тиск газу на вході - Проблема горіння 	1. Якщо є сильний вітер (тобто штормовий вітер), дочекайтеся, поки штормовий вітер припиниться, а потім перезапустіть котел 2. Якщо проблема не зникає, зверніться до авторизованого сервісного центру
E 87	Проблема газового клапану	Котел не працює, Помилка E87 блимає на екрані	<ul style="list-style-type: none"> - Відключення кабелів - Несправність газового клапану 	1. Зверніться до авторизованого сервісного центру
E 88	Помилка управління газовим клапаном	Котел не працює, Помилка E88 блимає на екрані	<ul style="list-style-type: none"> - Відключення кабелів - Несправність газового клапану 	1. Зверніться до авторизованого сервісного центру
E 89	Проблема обратного зв'язку системи контролю згорання	Котел не працює, Помилка E89 блимає на екрані	<ul style="list-style-type: none"> - Старіння або іржа на електроді - Рециркуляція на шляху димових газів - Засмічення димоходу або неправильний димокід - Положення електрода 	1. Зверніться до авторизованого сервісного центру

КОД ПОМИЛКИ	ОПИС ПОМИЛКИ	НЕСПРАВНІСТЬ	ПРИЧИНА	РІШЕННЯ
			<ul style="list-style-type: none"> - Відключення кабелів - Калібрування горіння - Електронна плата - Несправність газового клапана 	
E 90	Неможливо регулювати горіння	Котел не працює, Помилка E90 блимає на екрані	<ul style="list-style-type: none"> - Старіння або іржа на електроді - Рециркуляція на шляху димових газів - Засмічення димоходу або неправильний димохід - Положення електрода - Відключення кабелів - Калібрування горіння - Електронна плата - Несправність газового клапана 	I. Зверніться до авторизованого сервісного центру
E 92	Активна компенсація повітря	Котел не працює, Помилка E92 блимає на екрані	<ul style="list-style-type: none"> - Можливий вплив вітру - Старіння або іржа на електроді - Рециркуляція на шляху димових газів - Засмічення димоходу або неправильний димохід - Положення електрода - Калібрування горіння - Регулювання мінімальної потужності 	I. Зверніться до авторизованого сервісного центру
E 93	Тимчасово неможливо регулювати згоряння	Котел не працює, Помилка E93 блимає на екрані	<ul style="list-style-type: none"> - Старіння або іржа на електроді - Рециркуляція на шляху димових газів - Засмічення димоходу або неправильний димохід - Положення електрода - Калібрування горіння - Несправність газового клапана - Електронна плата 	I. Зверніться до авторизованого сервісного центру
E 94	Можливий низький тиск газу або рециркуляція відпрацьованих газів	Котел не працює, Помилка E94 блимає на екрані	<ul style="list-style-type: none"> - Старіння або іржа на електроді - Рециркуляція на шляху димових газів - Засмічення димоходу або неправильний димохід - Положення електрода - Калібрування горіння - Несправність газового клапана - Електронна плата 	I. Зверніться до авторизованого сервісного центру

КОД ПОМИЛКИ	ОПИС ПОМИЛКИ	НЕСПРАВНІСТЬ	ПРИЧИНА	РІШЕННЯ
E 95	Нестабільне полум'я	Котел не працює, Помилка E95 блимає на екрані	- Жгут електродів і заземлення - Старіння або іржа на електроді - Положення електрода - Калібрування горіння	I. Зверніться до авторизованого сервісного центру
E 96	Блокування димоходу	Котел не працює, Помилка E96 блимає на екрані	- Засмічення димоходу - Блокування на шляху всмоктування повітря	I. Зверніться до авторизованого сервісного центру
E 98	Внутрішня помилка плати	Котел не працює, Помилка E98 блимає на екрані	Проблема плати	I. Зверніться до авторизованого сервісного центру
E 99	Помилка плати	Котел не працює, Помилка E99 блимає на екрані	Проблема плати	I. Зверніться до авторизованого сервісного центру

5. ГАРАНТІЙНІ ЗОБОВ'ЯЗАННЯ

5.1 Умови для постановки котла на гарантійне обслуговування

Перед початком експлуатації обладнання уважно ознайомтесь з правилами експлуатації обладнання та умовами гарантійних документів.

1. Даним гарантійним документом СЦ підтверджує прийняття на себе зобов'язань щодо задоволення вимог споживачів у разі виявлення браку або незадовільної якості збірки обладнання.
2. Всі умови гарантійних зобов'язань безкоштовного сервісного обслуговування діють в рамках законодавства про захист прав споживачів і регулюються законодавством України.
3. Дане обладнання призначене для підігріву теплоносія (води) і може працювати тільки в опалювальній (водонагрівальній) системі, і є невід'ємною частиною системи опалення (водопостачання). Увага! Обладнання відноситься до категорії підвищеної небезпеки! Виконуйте всі вимоги та правила, зазначені в гарантійних до-

кументах і керівництві з експлуатації та монтажу.

4. Гарантійний термін експлуатації на дане обладнання становить 24 (двадцять чотири) місяці з моменту його введення в експлуатацію (за умовою проведення щорічного технічного обслуговування). Умови зберігання та термін придатності дивитися в Додатку № I.
5. Право на послуги гарантійного обслуговування мають власники обладнання, яке було введено в експлуатацію представниками уповноваженого сервісного центру (СЦ) (перелік СЦ наведено на сторінках даної Сервісної Книжки).
6. Для введення обладнання в експлуатацію Вам необхідно обрати один з СЦ і зробити заявку.
7. Введення в експлуатацію газового котла проводиться тільки при виконанні наступних умов:
 - наявності гарантійної документації (Сервісної Книжки), а у гарантійному талоні заповнені поля: продавець, мон-

- тажник, власник із зазначенням адреси, відповідні печатки та підписи;
- за наявності у власника газового котла всіх необхідних дозволів державних органів на встановлення автономної системи опалення (Додаток № 2);
 - розміщення, монтаж та підключення обладнання мають відповідати вимогам заводу-виробника, викладеним в інструкції з монтажу та експлуатації обладнання, і діючим нормативам та правилам (Додаток № 3);
 - у приміщенні, де встановлено газове обладнання не ведуться будівельні роботи;
 - газове обладнання укомплектовано під час встановлення (монтажу) додатковими запобіжними приладами чи пристроями (Додаток № 4). У разі їх відсутності відповідальність за втрату працездатності обладнання в період його експлуатації несе власник обладнання.



УВАГА: Гарантійний талон дійсний тільки за наявності правильно і чітко оформлених у ньому даних:

- модель обладнання;
- серійний номер обладнання;
- дані продавця;
- дані монтажною організацією;
- дані СЦ, який ввів в експлуатацію і несе гарантійні зобов'язання;
- дата продажу обладнання;
- дата монтажу обладнання;
- дата введення обладнання в експлуатацію;
- чіткі відбитки печаток та підписи всіх сторін.

5.2 Попередження

СЦ не несе гарантійних зобов'язань і не здійснює технічну підтримку обладнання в наступних випадках:

- у разі порушення або невиконання власником правил встановлення, монтажу та експлуатації, викладених в експлуатаційних документах;
- маються виправлення, підтирання в за-

- писах гарантійного талону;
- якщо монтаж обладнання виконано приватними особами або організаціями, які не мають ліцензії на даний вид робіт (Закон України про ліцензування видів господарської діяльності);
- якщо обладнання має сліди некваліфікованого встановлення (з порушенням технічних нормативів і правил, викладених в інструкції з монтажу та експлуатації обладнання і Додатку № 3);
- якщо обладнання має пошкодження, отримані при транспортуванні;
- якщо недоліки обладнання викликані дією непереборних сил (пожежа, затоплення, природні катастрофи, тощо), недостатньою вентиляцією, підвищеною вологістю, перепадами напруги, навмисними або необережними діями споживача, або третіх осіб;
- якщо недоліки обладнання викликані зміною його конструкції або схеми не передбачені виробником;
- якщо виявлені пошкодження обладнання викликані дефектами системи, до якої даний прилад був підключений або приєднаний (витіканням теплоносія, тиск води на вході перевищує паспортні дані);
- якщо виявлені пошкодження обладнання викликані потраплянням всередину виробу сторонніх предметів, речовин, рідини, комах, тварин, пилу, осаду або нальоту від теплоносія, тощо;
- якщо недолік обладнання виник в результаті забрудненого газу, води, теплоносія, повітря, а також коливаннями тиску газу і електрики поза межами норми (присутність слідів бруду на вході в газовий клапан, при підключенні обладнання не використовувалися додаткові засоби захисту, зазначені в Додатку 4, на електронній платі сліди перенапруги і т.д.), відсутності підключення обладнання до пра-

цюючого контуру заземлення;

обладнання встановлено (змонтовано) у місцях, де не допускається його розташування (ДБН В.2.5-20-2001 «Газопостачання»);

якщо власник обладнання не може надати гарантійних документів;

якщо прилад встановлений всередині якогось відсіку або між меблями і відстань між пристроєм та внутрішніми сторонами відсіку менше 20 сантиметрів;

якщо порушена пломба сервісного центру.



УВАГА: Повітряно-пилова суміш, яка виникає під час шліфування паркету, може призвести до вибуху при попаданні в працюючий прилад.



Примітка: Після гарантійного терміну експлуатації газового обладнання, власник має право укласти договір на технічне обслуговування з СЦ, який має право на обслуговування та ремонт водонагрівальних пристроїв, які працюють на газі.

5.3 Введення в експлуатацію

Під час введення обладнання в експлуатацію фахівцями СЦ виконуються наступні роботи:

1. Перевірка правильності монтажу відповідно до схем, рекомендованих заводом виробни-ком, та діючих норм України.
2. Перевірка наявності актів випробування на герметичність систем газопостачання та системи опалення.
3. Перевірка цілісності системи для води і газу, вимірювання тиску безпосередньо на обладнанні, що вводиться в експлуатацію.
4. Перевірка типу газу, який використовується, на відповідність тому, на який

розраховано обладнання.

5. Перевірка параметрів підключення електричної мережі.
6. Перевірка роботи головного вимикача обладнання.
7. Перевірка тиску в розширювальному баку.
8. Перевірка правильності відводу продуктів згоряння та роботи припливної вентиляції.
9. Вмикання обладнання та перевірка роботи пальника.
10. Тестування правильності роботи обладнання за номінальної потужності.
11. Регулювання потужності котла залежно від потреби системи опалення, з метою мінімізації витрат газу.
12. Перевірка роботи запобіжного клапану.
13. Перевірка існуючої тяги під час роботи обладнання на номінальній потужності.
14. Перевірка роботи механізмів керування обладнання.
15. Перевірка роботи газосигналізаторів, підключених до обладнання.
16. Перевірка параметрів гарячого водопостачання.
17. Пломбування обладнання.
18. Проведення інструктажу власника обладнання відповідно до правил експлуатації обладнання та правил безпеки.
19. Заповнення талону на введення в експлуатацію.

5.4 Ремонт

Гарантійні зобов'язання передбачають безкоштовний ремонт та / або заміну деталей (вузлів), визначених дефектними у зв'язку з браком заводу-виробника.

Ремонт або заміна деталей може проводитися з використанням нових деталей і нових або відновлених вузлів. При заміні деталей (вузлів), несправні переходять у власність СЦ.



УВАГА: Перед викликом фахівця СЦ переконайтеся в тому, що не відсутні електроенергія, вода в системі водопостачання та опалення, та газ в системі газопостачання.











Примітка: Хибний виклик фахівця СЦ оплачується власником обладнання. Помилковим викликом вважається виклик фахівця СЦ при невиконанні вимог, які передбачені умовами гарантійних документів чи непрацездатністю обладнання не пов'язаної із заводськими дефектами вузлів або обладнання в цілому.

5.5 Зобов'язання сторін

Уповноважений сервісний центр зобов'язаний у разі виклику, що надійшов від власника обладнання в гарантійний період обслуговування, прибути в найкоротший термін на місце, де встановлене це обладнання, усунути несправність і ввести його в експлуатацію у встановлений законом-давством термін.

Власник зобов'язаний:

-  ознайомиться з умовами гарантії перед експлуатацією обладнання;
-  неухильно дотримуватись правил експлуатації обладнання;
-  чітко і своєчасно виконувати всі рекомендації інженерів СЦ;
-  своєчасно і в повному обсязі оплачувати не гарантійні послуги, надані СЦ;
-  забезпечити доступ до обладнання;
-  у разі виходу з ладу обладнання з метою запобігання замерзання системи опалення в опалювальний період, власник обладнання зобов'язаний негайно повідомити про аварійну ситуацію в СЦ;
-  особисто бути присутнім при виконанні будь-яких робіт з обладнанням;
-  не залишати обладнання в робочому стані за відсутності власника більше ніж на 18 годин. В опалювальний період,

у разі відсутності власника більше зазначеного терміну, він зобов'язаний вимкнути обладнання і злити повністю воду із системи опалення.

Додаток № 1 «Умови зберігання та термін придатності»

Рекомендований виробником термін експлуатації обладнання - 10 років за умови виконання правил монтажу та експлуатації. Термін зберігання - 2 роки з дати виготовлення обладнання, при t від +18 до +24 °С та відносній вологості не більше 70%.

Додаток № 2 «Дозвільна документація»

Перелік документів які повинні бути у власника обладнання на момент введення в експлуатацію:

1. Проект на газ, виданий управлінням газового господарства чи газова книжка.
2. Протокол рішення комісії про видачу дозволу на відключення від системи центрального опалення та гарячого водопостачання.
3. Проект індивідуального (автономного) тепlopостачання і відключення від мереж центрального опалення та гарячого водопостачання, узгоджений з усіма необхідними інстанціями.

Умови проведення всіх необхідних робіт та отримання зазначених документів викладені у «Порядку відключення окремих житлових будинків від мереж центрального опалення та постачання гарячої води при відмові споживачів від централізованого тепlopостачання», затвердженому Наказом від 22.II.2005 року № 4 Міністерства будівництва, архітектури та ЖКГ, а також в Постанові КМУ від 21.07.2005 року № 630 про затвердження «Правил надання послуг централізованого опалення, подачі холодної та гарячої води і водовідведення».

Додаток № 3 «Нормативи і правила»

- ДБН В.2.5-20-2001 «Газопостачання» і доповнення Ж - «Відведення продуктів згоряння»;
- ДСТУ 2356-93 «Апарати водонагрівальні проточні. Загальні технічні умови»;
- НАПБ А.01.001-2004 «Правила пожежної безпеки в Україні», Розділ 5 «Загальні вимоги пожежної безпеки до інженерного обладнання»;
- ДСТУ 2205-93 «Апарати опалення газові побутові з водяним контуром. Технічні умови»;
- ДСТУ 2326-93 «Опалювальні водонагрівальні котли продуктивністю до 100 кВт. Загальні технічні умови»;
- НПАОП 0.00-1.20-98 «Правила безпеки систем газопостачання України»;
- ДНАОП 0.00-1.21-98 «Правила безпеки експлуатації електроустановок споживачів»;
- ДСТУ 31350-85 «Безпека побутових та аналогічних електричних приладів. Загальні вимоги».

Додаток № 4 «Додаткові засоби захисту»

Для ефективного захисту обладнання від зовнішніх чинників: стрибків напруги в елект-ромережі, домішків пилу і бруду в газовій, водопостачальній магістралях, залишків сміття в тру-бопроводах і радіаторів опалювальної системи; необхідно встановити додаткові засоби захисту:

- фільтр системи опалення;
- фільтр системи водопостачання;
- газовий фільтр;
- стабілізатор напруги для захисту електричної частини обладнання від перепадів напруги (Уроб. - 220 + /-10%, час спрацьовування тспрац. - 100 мс);
- контур заземлення.

Додаток № 5 «Пломбування обладнання»

Після закінчення всіх робіт обладнання пломбується фахівцем СЦ пломбами, що саморуйнуються в наступних місцях

- знизу, збоку, протипожежного газового клапану, в місцях з'єднання декоративної решітки та зовнішньої обшивки передньої панелі котла;
- у місці приєднання вилки котла до відсікаючого реле (стабілізатору напруги);
- додатково, на підлоговий котел між передньою і задньою кришкою на панелі управління.

Додаток № 6 «Рекламації»

До розгляду приймаються рекламації з обладнання, яке було введено в експлуатацію і обслуговується СЦ і на яке поширюються гарантійні зобов'язання, зазначені в умовах гарантійного обслуговування.

Для пред'явлення претензій в СЦ, щодо якості обладнання, необхідно надати наступні документи:

- документ, що підтверджує придбання товару (касовий або товарний чек і накладну);
- акт введення обладнання в експлуатацію оформлений належним чином і завірений печаткою СЦ;
- рекламацийний акт, оформлений належним чином, з підтвердженням фахівця СЦ про неможливість подальшої експлуатації виробу;
- товарну одиницю до якої є претензії з якості;
- інші необхідні документи, передбачені законодавством для кожного конкретного випадку.

Непред'явлення претензій позбавляє покупця права на захист своїх інтересів щодо гарантії.

При виході з ладу придбаного виробу з причини, не пов'язаної з його якістю, а також при порушенні умов гарантії, правил і

умов експлуатації встановлених експлуатаційними та гарантійними документами, власнику обладнання буде відмовлено в прийомі виробу на гарантійний ремонт або обмін виробу по рекламачії, на що дається усне або письмове роз'яснення клієнтові. У даному випадку клієнт має право на сервісне (не гарантійне) обслуговування обладнання.



УВАГА: Власник обладнання несе повну відповідальність за збереження гарантійних документів, які є невід'ємною частиною обладнання, яке придбано клієнтом.

- У разі крайньої необхідності, у разі передачі даних документів представникові СЦ, власник обладнання зобов'язаний взяти розписку від представника СЦ, завірену підписом і печаткою, яка посвідчує факт передачі документів.
- У разі втрати даних документів власник обладнання негайно повинен повідомити СЦ, який його обслуговує. Відновлення даних документів відбувається в порядку встановлених чинним законодавством. Копіювання, передрук чи відновлення інформації, яка міститься в даних документах, в будь-якому вигляді категорично заборонена.

5.6 Гарантійні терміни

Під час введення обладнання в експлуатацію фахівцями СЦ виконуються наступні роботи:

1. Гарантійний термін експлуатації становить 12 місяців з моменту введення обладнання в експлуатацію авторизованим сервісним центром. Для продовження гарантійного терміну ще на 12 місяців споживач зобов'язаний викликати СЦ для проведення технічного обслуговування. Технічне обслуговування

виконується за рахунок споживача. Максимальний термін гарантійної підтримки складає 24 місяці з моменту першого пуску за умовою проведення щорічно-го технічного обслуговування. У цей період всі роботи та пов'язані з ними транспортні витрати з усунення несправностей, пов'язані із заводськими дефектами є безкоштовними.

2. Максимальний термін зберігання обладнання складає 24 місяці з дати виробництва. Умови зберігання та термін придатності див. в Додатку № І.
3. СЦ має право відмовити власнику обладнання у продовженні терміну технічної підтримки якщо: власник обладнання відмовляється сплачувати вартість по-слуги СЦ; якщо термін експлуатації обладнання перевищив термін заявлений виробником (Додаток № І); умови експлуатації обладнання не забезпечують його надійну роботу; якщо у власника обладнання відсутні гарантійні документи.

У разі проведення чергового планового технічного обслуговування і продовження з СЦ сервісного угоди на наступні 12 місяців, всі роботи по усуненню несправностей, які пов'язані із заводським дефектом, в цей період для клієнта виконуються безкоштовно при дотриманні вимог гарантійних.

Планове технічне обслуговування не вважається ремонтом і не може бути приводом для заміни обладнання.



Примітка: Періодичність проведення планового технічного обслуговування - один раз на рік.

- Регламентні роботи, які повинні виконуватись при процедурі продовження гарантії:
- 🔧 розбирання, огляд та чищення обладнання від пилу та сажі;
 - 🔧 огляд та очищення (зовнішнє) теплообмінників;

- обстеження та очищення вентилятора, камери згоряння та газоходів котла (при необхідності);
- чистка газового пальника та перевірка параметрів його роботи в різних режимах;
- перевірка правильності роботи вузлів управління та регулювання приладу;
- перевірка герметичності газової арматури приладу та роботи газового клапану;
- перевірка роботи електродів розпалу та іонізації полум'я;
- обстеження випускних каналів запобіжних клапанів;
- перевірка тиску повітря у розширювальному бачку та його працездатність;
- перевірка цілості та упорядкування електрообладнання.



Примітка: Технічну та комерційну документацію, гарантійний талон, власник газового котла зобов'язаний зберігати на місці установки придбаного обладнання протягом усього гарантійного терміну. Вищезгадані документи є невід'ємною частиною обладнання, яке придбав покупець.

АКТ ВИКОНАННЯ ГАРАНТІЙНОГО РЕМОНТУ №1

Серійний номер №

--	--	--	--	--	--	--	--	--	--	--	--	--	--	--	--	--	--	--	--

Модель обладнання

--	--	--	--	--	--	--	--	--	--	--	--	--	--	--	--	--	--	--	--

Дата введення в експлуатацію

--	--	--	--	--	--	--	--

П.І.Б. власника обладнання.....
 Адреса встановлення обладнання: обл..... р-н.....
 місто..... буд..... кв.....
 Телефон власника: дом..... моб.....

Сервісний центр..... Код.....
 П.І.Б. майстра СЦ.....
 Телефон.....
 Дата введення в експлуатацію

--	--	--	--	--	--

Опис несправності.....

Опис ремонту.....

Замінена запасна частина	Серійний номер

Гарантійний ремонт обладнання відбувся. Сторони претензій одна до одної не мають, що й підтверджують підписами:

Підпис Власника.....

Підпис майстра.....



АКТ ВИКОНАННЯ ГАРАНТІЙНОГО РЕМОНТУ №3

Серійний номер №

--	--	--	--	--	--	--	--	--	--	--	--	--	--	--	--	--	--	--	--	--

Модель обладнання

--	--	--	--	--	--	--	--	--	--	--	--	--	--	--	--	--	--	--	--	--

Дата введення в експлуатацію

--	--	--	--	--	--	--	--

П.І.Б. власника обладнання.....
 Адреса встановлення обладнання: обл..... р-н.....
 місто..... буд..... кв.....
 Телефон власника: дом..... моб.....

Сервісний центр..... Код.....
 П.І.Б. майстра СЦ.....
 Телефон.....
 Дата введення в експлуатацію

--	--	--	--	--	--

Опис несправності.....

Опис ремонту.....

Замінена запасна частина	Серійний номер

Гарантійний ремонт обладнання відбувся. Сторони претензій одна до одної не мають, що й підтверджують підписами:

Підпис Власника.....

Підпис майстра.....





Thermo Alliance



**НАША МІСІЯ - ОБ'ЄДНУВАТИ
НАВКОЛО ТЕПЛА**

**ГАРЯЧА ЛІНІЯ
ДЛЯ ПОКУПЦІВ:**

0 800 212 008
support@sandiservice.com

SANDI SERVICE:

0 800 210 247
support@sandiservice.com