

The logo for the brand 'idea' is displayed in white lowercase letters on a red rectangular background.

КОНДИЦІОНЕРИ ПОВІТРЯ СЕРІЇ «МА-01»

ТМ «ІДЕА»

ІНВЕРТОРНІ СПЛІТ-СИСТЕМИ

ФРЕОН R32



ІНСТРУКЦІЯ КОРИСТУВАЧА

спліт-система побутова,
з внутрішнім блоком для настінного монтажу

підготовлений до Wi-Fi керування, придбайте модуль, що до комплекту не входить!



Моделі внутрішніх та зовнішніх блоків:

ISR-07HR-MA01-DN8

ISR-09HR-MA01-DN8

ISR-12HR-MA01-DN8

ISR-18HR-MA01-DN8

ISR-24HR-MA01-DN8

ПІСЛЯ ЗАПУСКУ ВИМАГАЙТЕ ОФОРМЛЕННЯ ГАРАНТІЙНОГО ТАЛОНУ, ІНАКШЕ ВАШЕ ПРАВО НА БЕЗКОШТОВНИЙ РЕМОНТ МОЖЕ БУТИ АНУЛЬОВАНО!

Регулярно замовляйте технічне обслуговування та контролюйте відмітки про його виконання у відповідних полях гарантійного талону, це продовжує Вашу гарантію!

Умови гарантійного обслуговування- приводяться на Стор.18 цієї інструкції!

www.ideaaircon.com.ua

ЗМІСТ

ЗАГАЛЬНІ ДАНІ ПРО КОНДИЦІОНЕР	2
КОРОТКА ДОВІДКА ПРО ВИРОБНИЦТВО	3
ПРАВИЛА БЕЗПЕКИ ТА ЕКСПЛУАТАЦІЇ	3
ЗАСТЕРЕЖЕННЯ ЩОДО ВАЖЛИВОСТІ ЯКОСТІ МОНТАЖУ	4
ЯК ПРАВИЛЬНО КОРИСУВАТИСЯ КОНДИЦІОНЕРОМ	5
МОЖЛИВІ НЕСПРАВНОСТІ І ТА МЕТОДИ ЇХ УСУНЕННЯ	8-9
КОНСТРУКЦІЯ КОНДИЦІОНЕРУ	6
КНОПКА АВАРІЙНОГО / ТЕСТОВОГО ЗАПУСКУ	7
СКЕРУВАННЯ ВЕРТИКАЛЬНИХ ЖАЛЮЗІ	7
ПІДКЛЮЧЕННЯ ДО ЛОКАЛЬНОЇ ДОМАШНЬОЇ МЕРЕЖІ ЧЕРЕЗ WiFi	7
РЕГУЛЮВАННЯ ВЕРТИКАЛЬНОГО ПОТОКУ ЗА ДОПОМОГОЮ ЖАЛЮЗІ	8
МОЖЛИВІ НЕСПРАВНОСТІ ТА МЕТОДИ ЇХ УСУНЕННЯ	8-9
ОЗНАКИ, ЩО НЕ ЯВЛЯЮТЬСЯ ПОЛОМКОЮ КОНДИЦІОНЕРА	9
ДОДАТКОВІ РЕКОМЕНДАЦІЇ ЩОДО ЧИСТКИ ТА ОБСЛУГОВУВАННЯ	10
ІНФРАЧЕРВОНИЙ ПУЛЬТ ДК МОДЕЛЬ RG57B	11-12
РЕЖИМИ РОБОТИ КОНДИЦІОНЕРА	13
ФУНКЦІЇ ІНДИКАТОРІВ НА ЖК-ДИСПЛЕЇ ПДК	14
НІЧНИЙ РЕЖИМ ДЛЯ ЗРУЧНОСТІ ТА КОМФОРТУ	14
ЗАМІНА БАТАРЕЙ ТА КОРИСТУВАННЯ ПДК	15
ПРИКЛАДИ ВИКОРИСТАННЯ ТАЙМЕРІВ	16-17
ГАРАНТІЙНІ ЗОБОВ'ЯЗАННЯ	18
ТЕХНІЧНА СПЕЦИФІКАЦІЯ, МІКРОФІШІ	19-24
КОДИ ПОМИЛОК ДЛЯ СЕРВІСНИХ СПЕЦІАЛІСТІВ	25
ПРАВИЛА ЗБЕРІГАННЯ , ПЕРЕВАГИ КОНДИЦІОНЕРІВ IDEA	27
ЛЕГКОЗАЙМИСТИЙ ФРЕОН R-32	27

ЗАГАЛЬНІ ДАНІ ПРО КОНДИЦІОНЕР

Прилад повинен бути під'єднаний до електромережі, що відповідає ДСТ України, а саме:

- Напруга має бути в межах 185~240 В, частота повинна складати 50Гц, фаза і ноль з мережі;
- Ступінь захисту від ураження електрострумом – Клас I;
- Клас захисту від механічного впливу та вологи – IP X0 , внутрішній блок
IPX4 -зовнішній блок

Призначення: пристрій призначений для кондиціонування повітря- зміни температури повітря по змінній програмі в визначеному об'ємі приміщення, він підключається до фреонопроводів що прокладаються між блоками, джерела електроживлення та дренажної магістралі.

Функціональні можливості: охолодження та обігрів, з дотриманням заданої користувачем температури, що програмується через пульт дистанційного керування. Вбудований електронний модуль керування та сенсори температури виконують функцію термостату.

Вказівки щодо розташування: Внутрішній блок – в кімнаті на стіні горизонтально, зовнішній – зі сторони вулиці, вертикально на стінових кронштейнах або фундаменті, або на даховій поверхні на стійких та міцних опорах, закладних елементах, метизах.

Робоча зона знаходження людей – не менше 2 м від отвору виходу повітря із внутрішніх блоків. Переохолодження або перегрів чи знаходження в інтенсивному повітряному потоці небезпечні для здоров'я!

Утилізація: При виводі з експлуатації пристрій підлягає розбиранню з наступним сортуванням лома по групах на кольорові, чорні метали й пластик та електронні компоненти. Пристрій не містить матеріалів, що вимагають спеціальних технологій утилізації.

Перед розбиранням та утилізацією, обов'язково відріжте дрід живлення як можливо ближче до корпусу блоку кондиціонера. Надалі утилізація складових повинна проводитись шляхом передачі на переробку в пункти прийому або утилізації до відповідних контейнерів з окремими видами сміття, що розташовані у Вашій місцевості.

Виріб не містить дорогоцінних металів! Оскільки вимагається додаткова підготовка до утилізації, не дозволяється викидати прилад разом із побутовим сміттям!

Термін придатності: необмежений, при зберіганні має бути забезпечена температура +5 +35 °С. **Термін служби:** 7 років.

Термін та умови гарантії вказані у Гарантійному талоні, що має бути заповнений Продавцем!

Адреси сервісних центрів: наведено на інтернет-сайті: www.ideaaircon.com.ua в розділі «СЕРВІС»

Кондиціонери відповідають вимогам Директив ЄС щодо LWD 2014/35/EU, EMC 2014/30/EU з додатками, а також ТР ОБШР України та забезпечений інформаційною етикеткою та мікрофішею згідно ТР ЕЗ згідно Постанови №360 КМУ від 24/05/2017

КОРОТКА ДОВІДКА ПРО ВИРОБНИЦТВО

ДЯКУЄМО ЩО ВИ ПРИДБАЛИ КОНДИЦІОНЕР «ІДЕА»!

СПОДІВАЄМОСЯ, ЩО КОРИСТУЮЧИСЬ ЦИМ КОНДИЦІОНЕРОМ, ВИ ЗМОЖЕТЕ ДОДАТИ У ВАШЕ ЖИТЛО, МАГАЗИН ЧИ ОФІС ДОДАТКОВИЙ КОМФОРТ І ЗРУЧНІСТЬ, НЕЗАЛЕЖНІСТЬ ВІД ТЕМПЕРАТУРИ НАЗОВНІ!

Заснована в в 2007 році, компанія **IDEA** виступає на ринку в якості системного інтегратора, що розміщує, контролює виробництво та супроводжує подальшу поставку обладнання для кондиціонування та опалення. Торгова марка «Айдіа» представлена в Україні більше 10 років та зарекомендувала себе якісними та надійними кондиціонерами в середньому та бюджетному ціновому діапазоні.

Досягнення **IDEA** побудовані на таких кроках, як постійне оновлення модельних рядів, участь у контролі якості виробництва, активна комунікація з виробниками, періодичні маркетингові та технологічні дослідження ринку кліматичного обладнання та побутової техніки.

Девіз IDEA: «Покращимо наш Всесвіт РАЗОМ!»

ПРАВИЛА БЕЗПЕКИ ТА ЕКСПЛУАТАЦІЇ

Дякуємо за вибір кондиціонера IDEA!

Будь-ласка, уважно ознайомтеся з даною інструкцією перед початком використання кондиціонера!

Користуйтеся приладом тільки відповідно до вимог інструкції, інакше це може нанестися збитки та травми!

Монтаж спліт-систем мають виконувати кваліфіковані фахівці із використанням спеціального холодильного устаткування та засобів монтажу на висоті, електропідключення також мають здійснити тільки фахові електрики!

- Монтаж та обслуговування проводиться з дотриманням діючих правил і нормативів з встановлення кондиціонерів, особливу увагу зверніть на роботу з легкозаймистим газом R-32, що заправлений в якості холодильного агента в дану серію спліт-систем! .
- Не намагайтеся встановити або відремонтувати кондиціонер чи його частини самостійно!
- Для довготривалої і надійної роботи кондиціонера, будь ласка, слідкуйте за його технічним станом згідно з інструкцією, інакше, це може призвести до зменшення ефективності його роботи
- Підберіть цільову температуру так, щоб не було занадто гаряче чи занадто холодно, це може негативно вплинути на Ваше здоров'я! Рекомендована температура пристрою в приміщенні, при роботі в режимі охолодження, не повинна відрізнятись від температури ззовні приміщення більш ніж на 7-9 °С
- Інколи приводом розладу роботи кондиціонера може бути блискавка, радіо- чи мобільний зв'язок або інший прилад, що працює поблизу кондиціонера. У випадку таких збоїв, тимчасово вимкніть кондиціонер з електромережі та увімкніть його через 3-5 хв.
- Кондиціонери серії «МА-01» рекомендовано використовувати при наступних температурних режимах навколишнього повітря:

При роботі на охолодження температура в приміщенні від 17 до 32° С;

Температура зовнішнього повітря для режими «Охолодження» : від 0 до +50°С - для моделей 07-09 та -15 до +50°С для 12-18-24;

При роботі на обігрів температура в приміщенні від +17 °С; якщо буде нижчою при запуску – то нормальна працездатність не гарантується

Температура зовнішнього повітря для режими «Обігрів» : від -15 до +30°С (до +24С - для 12 моделі)

Якщо умови експлуатації будуть відрізнятись від зазначених параметрів, може виникнути поломка або тривала зупинка в роботі зовнішнього блоку, про що повідомить індикатор блоку кодом аварії!

ЗАСТЕРЕЖЕННЯ ЩОДО ВАЖЛИВОСТІ ЯКОСТІ МОНТАЖУ

НОРМАЛЬНА ПРАЦЕЗДАТНІСТЬ КОНДИЦІОНЕРІВ СПЛІТ-СИСТЕМ, СТАТИСТИЧНО, НА 70% ЗАЛЕЖИТЬ ВІД ЯКОСТІ ПРОВЕДЕНОГО МОНТАЖУ, ПРАВИЛЬНОГО ТА ЯКІСНОГО ВИКОНАННЯ ПОСЛІДОВНОСТІ ОПЕРАЦІЇ ПРЕДСТАВНИКАМИ МОНТАЖНОЇ КОМПАНІЇ. ЗВЕРТАЄМО ВАШУ УВАГУ НА НАСТУПНІ ОСНОВНІ АСПЕКТИ:

ПІСЛЯ ПРОКЛАДКИ ТА ПІДКЛЮЧЕННЯ ТРУБОПРОВІДІВ ВИМАГАЙТЕ ВІД ПРЕДСТАВНИКІВ МОНТАЖНОЇ ОРГАНІЗАЦІЇ ОБОВ'ЯЗКОВОГО ВИДАЛЕННЯ ПОВІТРЯ ЗСЕРЕДИНИ ТРУБОПРОВІДІВ ШЛЯХОМ ВАКУМУВАННЯ! ДЛЯ ЦЬОГО ВИКОРИСТОВУЄТЬСЯ СПЕЦІАЛЬНИЙ ВАКУМНА ПОМПА, ЯКЩО ЇЇ ПЕРЕД ЗАПУСКОМ ФРЕОНУ НЕ БУДЕ ЗАДІЯНО, ЙМОВІРНІСТЬ ПОЛОМКИ КОНДИЦІОНЕРА В ПЕРШІ Ж ДНІ РОБОТИ ДУЖЕ ВИСОКА! ДБАЙТЕ ПРО ЯКІСНЕ ВИКОНАННЯ РОБІТ ПО МОНТАЖУ, ЩО ВИ ЗАМОВИЛИ, АБО ЗВЕРНІТЬСЯ ДО ДИЛЕРА ЩОДО РЕКОМЕНДАЦІЙ ПО ПІДБОРУ МОНТАЖНОЇ ОРГАНІЗАЦІЇ! .

У ВИПАДКУ ПЕРЕВИЩЕННЯ ДОВЖИНОЮ ТРУБОПРОВІДІВ ДИСТАНЦІЇ В 4 МЕТРИ, НЕОБХІДНО ВИКОНУВАТИ ДОЗПРАВЛЕННЯ СИСТЕМИ ХОЛОДОАГЕНТОМ, ЩОБ ЗАБЕЗПЕЧИТИ ЇЇ НОРМАЛЬНУ ПРАЦЕЗДАТНІСТЬ. ЗВЕРНІТЬ УВАГУ ПРЕДСТАВНИКІВ МОНТАЖНОЇ ОРГАНІЗАЦІЇ НА НЕОБХІДНІСТЬ ВИМІРЮВАННЯ ТИСКУ ХОЛОДОАГЕНТУ ТА РОБОЧОГО СТРУМУ В СИСТЕМІ ПІСЛЯ ДОЗПРАВЛЕННЯ, АБО ЯКЩО Є ПІДОЗРА НА НЕДОСТАТНЮ ХОЛОДОПРОДУКТИВНІСТЬ (ПРИ ТЕМПЕРАТУРІ НА ВУЛИЦІ НИЖЧЕ +32°C)

НА ПРОДУКТИВНІСТЬ РОБОТИ СИСТЕМИ НЕГАТИВНО ВПЛИВАЄ РОЗТАШУВАННЯ ЗОВНІШНЬОГО БЛОКУ В МІСЦІ ПРЯМОГО ПОПАДАННЯ СОНЯЧНОГО СВІТЛА. ЯКЩО НЕ ІСНУЄ ІНШОЇ МОЖЛИВОСТІ, ЗАМОВТЕ ЖАЛЮЗІЙНУ ЗАХИСНУ ГРАТКУ ДЛЯ ЗОВНІШНЬОГО БЛОКУ. ВИКОНАННЯ МОНТАЖУ В НЕДОСЯЖНИХ З ВІКНА ЧИ БАЛКОНА МІСЦЯХ ПОКЛАДАЄТЬСЯ НА ВІДПОВІДАЛЬНІСТЬ ВЛАСНИКА КОНДИЦІОНЕРА, ПРИ ВИКОНАННІ ГАРАНТІЙНИХ РЕМОНТІВ ОПЛАТА РОБОТИ ПІДЙОМНИКІВ ЧИ ПРОМИСЛОВИХ АЛЬПІНІСТІВ ПРОВІДИТЬСЯ ЗА РАХУНОК ВЛАСНИКІВ.

ПІСЛЯ МОНТАЖУ ПОДБАЙТЕ ПРО ПЕРЕВІРКУ НАДІЙНОСТІ ДРЕНАЖНОЇ СИСТЕМИ ТА ВІДВОДУ ТРУБКИ НАЗОВНІ ТАК, ЩОБ КОНДЕНСАТ-ВОДА НЕ ПРОЛИВАЛАСЯ НА МАРШРУТИ РУХУ ПІШОХОДІВ, БАЛКОНИ ТА СТІНИ СУСІДІВ, ДЛЯ ЦЬОГО ПРОХАЙТЕ МОНТАЖНИКА ПРОЛИТИ «ТЕСТОВУ» ПЛЯШКУ З ВОДОЮ В ДРЕНАЖНУ СИСТЕМУ ТА ПОДИВІТЬСЯ КУДИ ВИТІКАЄ ВОДА НАЗОВНІ, **ПЕРЕКОНАЙТЕСЬ ЩО ПОТІК НЕ ПЕРЕШКОДЖАЄ НАВКОЛИШНІМ!**

Якщо кондиціонер планується використовувати в режимі Охолодження взимку, за від'ємної температури, необхідно окремо передбачити та організувати обігрівач дренажного патрубку внутрішнього блоку інакше лід може блокувати витікання води назовні та вода зіпсує приміщення (стіни, підлогу, меблі т.п.) ! Електричні автомати, аварійні вимикачі (УЗО) повинні розташовуватись у недоступному для дітей або для людей з особливими потребами (якщо такі проживають у Вашому помешканні) місцях, щоб захистити їх від небезпеки ураження електричним струмом, застерегти Вас від ризику пошкодження майна! **Електрична мережа повинна бути під'єднана до заземлення!**

- Для підключення живлення на кондиціонер, необхідно використати електричний дріт, мідний, в ізоляції, рекомендований тип – ПВС 3 х 2,5 кв. мм + заземлення, площа перерізу не менше 2,5 кв. мм. а для моделей з потужністю охолодження 7 кВт – не менше 4 кв. мм. При підключенні до живлення дротом з довжиною більше 12 м. п. обов'язково запросіть кваліфікованого електрика, щоб правильно розрахувати січення дроту та уникнути пожежи чи нагріву проводки!

Прилад повинен бути під'єднаний до електромережі, що відповідає ДСТ України, а саме:

- Напруга має бути в межах 220~240В, частота повинна складати 50Гц, від 1-фазного джерела;

Встановлюйте окремий автомат та диференційне реле струму, щоб запобігти коротким замиканням та ураженню струмом. Також бажано установити реле контролю напруги, що буде відмикати струм в разі суттєвого відхилення параметрів від нормативних. Це захистить Ваш пристрій від аварійної ситуації у електричній мережі. Якщо пристрій буде використовуватись при неякісному енергопостачанні, або параметри електромережі не будуть відповідати встановленим нормам ДЕСТ, пристрій автоматично вважається негарантійним.

Мінімально допустимі відстані до конструкцій для внутрішніх блоків настінного типу:

- 150 мм ліворуч і праворуч з сторони від корпусу блоку; 200 мм від поверхні стелі до верхньої частини блоку.

Мінімально допустимі відстані до оточуючих конструкцій для зовнішніх блоків:

- 30 см від найближчого перешкоди до бічної сторони блоку, 30 см між зворотньою до вентилятора стінкою блоку (теплообмінником) і стіною будинку

- 70 см від передньої боку виходу повітря до найближчої перешкоди, заслону
- 60 см від найближчого перешкоди до бічної (правій при огляді «в фас») робочій стороні блоку, де розташовані крани трубопроводів і клемна колодка; також мінімально витримати 60 см від верхньої кришки до найближчої перешкоди;

ОДРАЗУ ПІСЛЯ МОНТАЖУ ЧИ ПЕРЕД ПОЧАТКОМ ЕКСПЛУАТАЦІЇ ПІСЛЯ ТРИВАЛОЇ ПЕРЕРВИ

1. Переконайтесь, що фільтри не пошкоджені, їх встановлено належним чином, захисні кришки закрито;
2. Переконайтесь, що на кімнатному та зовнішньому блоці- вихід і вхід повітря не заблоковано;
3. Необхідно пересвідчитись що основні частини кондиціонера є неушкодженими, шляхом огляду (не торкатися!) пересвідчитись що вентилятори вільно можуть обертатися та немає бруду, листя всередині у великій кількості.
4. Електричне живлення підведено та увімкнено автомат, дріт живлення не пошкоджено.

ЯК ПРАВИЛЬНО КОРИСТУВАТИСЯ КОНДИЦІОНЕРОМ

ГАРАНТІЙНА ПІДТРИМКА ДО 5-ТИ РОКІВ БУДЕ ЗАПБЕЗПЕЧУВАТИСЬ ДІЛЕРОМ ЧИ СЕРВІС-ЦЕНТРОМ НА ТЕРИТОРІЇ УКРАЇНИ, ТІЛЬКИ ПРИ ДОТРИМАННІ УМОВ, ЩО ВИКЛАДЕНО У ГАРАНТІЙНОМУ ТАЛОНІ, А ТАКОЖ У РОЗДІЛІ «ГАРАНТІЙНЕ ОБСЛУГОВУВАННЯ» ДАНОЇ ІНСТРУКЦІЇ! УВАЖНО ОЗНАЙОМТЕСЬ ТА ДОТРИМУЙТЕСЬ ВКАЗІВОК У МАЙБУТЬОМУ!

Щоб забезпечити тривалий термін служби та якісну роботу кондиціонера:

- При роботі в режимі охолодження, щоб не допустити нагрівання повітря сонячними променями, закривайте штори або жалюзі на вікнах.
- Перевірте, щоб вихід повітря не був заблокований (меблями, предметами та ін.), інакше це може призвести до зменшення ефективності роботи кондиціонера чи до аварії!
- Щоб зберегти тепло (прохолоду) в кімнаті, намагайтесь не відчиняти вікна чи двері частіше, ніж це необхідно для провітрювання!
- Регулярно очищуйте повітряні фільтри. Якщо фільтр забруднений, продуктивність кондиціонера знижується. Так само, з часом доводиться викликати спеціалістів для очистки вентиляторів та теплообмінників.
- Вимикайте автомат, рубильник, чи «пробку» на щиті електроживлення, якщо Ви плануєте довгий час не користуватися кондиціонером.
- У штормову погоду, будь ласка, вимкніть первинний вимикач електроживлення, щоб зберегти кондиціонер від пошкодження електричним розрядом
- Не використовуйте для чистки рідкий чи хімічно активний миючий засіб і не лейте воду на внутрішній блок. Це може призвести до пошкоджень та ураження струмом.
- Не торкайтесь частин кондиціонера, що рухаються, руками або іншими предметами. Вентилятори блоків обертаються з високою швидкістю, дотик до будь-якого з них може призвести до травми та суттєвої поломки. Не рекомендується розбирати або знімати кришки
- Не використовуйте для миття та чищення рідкий чи корозійний миючий засіб і не лейте воду на внутрішній блок. Інакше це може призвести до пошкодження кондиціонера або ураження струмом.
- Не торкайтесь лопастей внутрішнього блока, що гойдаються, це може травмувати руку і зламати рухомі частини жалюзі!.
- У випадку, якщо виникає явища на кшталт: незвичний шум, дим або електричний розряд із спалахом і т. ін., будь ласка, негайно вимкніть електроживлення, а потім невідкладно викликайте сервісного майстра або службу обслуговування чи аварійного реагування, якщо є будь-які ознаки горіння дротів чи частин кондиціонера
- Не торкайтесь будь-яких частин кондиціонера та інших приладів вологими руками або у вологому середовищі. Не вмикуйте вилку живлення за дріт. Це може призвести до ураження електричним струмом.
- Не використовуйте, і не зберігайте вогнебезпечні предмети і рідини (газ, фарба, бензин і т. п.) поблизу кондиціонера, щоб запобігти їх займанню та пожежі.
- Уникайте потрапляння води всередину пульта дистанційного керування і приймача сигналу у внутрішньому блоці, інакше це може призвести до короткого замикання.
- Не дозволяйте дитині та людям з особливими потребами, що, можливо проживають у Вашій родині, торкатися до кондиціонера, щоб уникнути можливої небезпеки
- Керувати за допомогою пульта ДК можливо з відстані не більше 8 м. Якщо пульт ДК далеко, або в ньому частково розрядилися батареї, то кондиціонер буде «приймати» команди с затримкою!

КОНСТРУКЦІЯ КОНДИЦІОНЕРУ ПОВІТРЯ З БЛОКОМ НАСТІННОГО ТИПУ

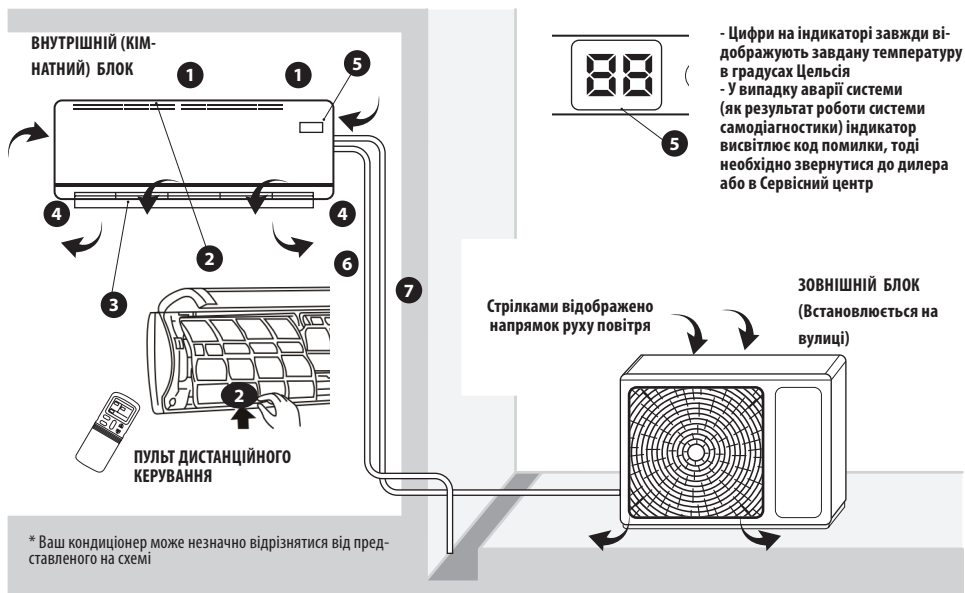

- 1 Отвори входу повітря (на верхній частині внутр. блоку)
- 2 Фільтри очищення повітря (сітки з пластику в пазах під кришкою) також кріплення для додаткового фільтра, наприклад, фільтра повітря «Іони срібла» – на поверхні основних.
- 3 Жалюзі розподілення повітря
- 4 Вихід повітря з внутрішнього блоку
- 5 Панель індикації і фотоприймач сигналів
- 6 Дренажний трубопровід
- 7 Фреонопроводи (ізольовані поокремо) та міжблочні дроти (220В живлення та сигнальний)

СПОЛУЧЕННЯ БУКВ НА ІНДИКАТОРІ

ON -Висвітиться протягом 3 секунд у випадках: коли TIMER ON встановлено, активовано; увімкнено кондиціонер, активовано деякі додаткові функції з ПДК

OF – висвітиться протягом 3 секунд у випадках:коли TIMER OFF встановлено, активовано; дезактивовано деякі додаткові функції з ПДК

CF – спрацював так званий «захист від холодного обдуву» тільки під час увімкнення в режим «ОБІГРІВ» – теплообмінник внутрішнього блоку ще не прогрівся, вимагається деякий час для його розігріву, в цей період Ви не зможете перемикає швидкість вентилятору та керувати жалюзі.

dF -працює розморозка зовнішнього блоку. В режимі «ОБІГРІВУ» на зовн. блоці утворюється крига, яку треба періодично розморозувати. В цей час із зовн. блок може підніматися пара, це нормально.

Sc- працює самоочищення теплообмінника від вологи, може тривати 5-10 хв. після вимкнення кондиціонера кнопкою ПДК. Ви можете його вимкнути через функцію ПДК (див. опис кнопок на ПДК далі по тексту).

Ec - система діагностики виявила нестачу хладагенту - можливий витік, викличіть сервіс-центр

E-C-O послідовно, по одній літері - активація ЕКО - режиму, в даній серії не передбачено!

FP - технічний обігрів +8C - в даній серії не передбачено!

КНОПКА ТЕСТОВОГО ЗАПУСКУ

Знаходиться під «фасадною» панеллю праворуч, як зображено на ілюстрації. Якщо Ви втралили пульт або необхідно перевірити працездатність кондиціонеру без нього, відкрийте передню панель внутрішнього блоку, обережно натисніть кнопку що розташована праворуч, однократне натискання - увімкнення кондиціонеру в «АВТО» режимі (цільова температура +23 °С) з макс. швидкістю вентилятора, якщо її натиснути повторно - увімкнеться режим прискореного «Охолодження», третій нажим - вимкне кондиціонер.

При такому увімкненні неможливо міняти температуру, швидкості обдуву, тому натискайте цю кнопку тільки при короткочасному тестуванні.

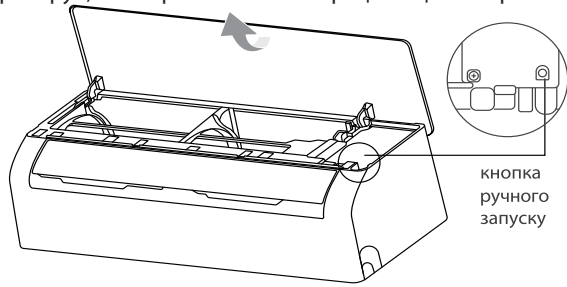

ПЕРЕДНЯ «ФАСАДНА» ПАНЕЛЬ – ВІДКРИВАННЯ ТА ЗАКРИВАННЯ ДЛЯ ДОСТУПУ ДО ФІЛЬТРІВ

Підніміть передню панель, під якою розташовані фільтри та кнопка запуску в тестовий режим.

Акуратно підчепіть пальцями панель за спеціальні виступи праворуч та ліворуч у нижній частині по боках, піднімайте повільно догори, поки панель не зафіксується. Запросіть спеціаліста Сервісного центру якщо не впевнені в своїх можливостях!

В такому положенні Ви можете вийняти фільтри (сітки) очищення повітря та промити їх.

Щоб закрити передню панель, візьміть за кути передньої панелі, з невеликим зусиллям подайте їх донизу, і, щоб кінцево закрити панель, докладіть деяке зусилля, якомога симетрично, до чіткого звуку «клац» по обидвох сторонах панелі.

СКЕРУВАННЯ ДЕФЛЕКТОРІВ ВЕРТИКАЛЬНОГО ВІДХІЛЕННЯ ПОВІТРЯ

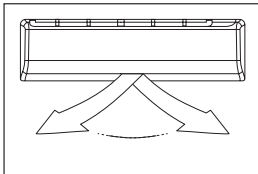
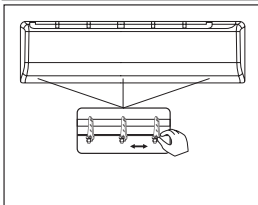

Обережно поверніть основну пластину жалюзі при вимкненому кондиціонері вниз, щоб побачити вертикальні напрямляючі -дефлектори, що закріплені на тягах, сполучених між собою.

Щоб встановити ці дефлектори, що відповідають за вертикальне напрямлення повітряного потоку в бажаному для Вас положенні, (ліворуч - по центру - праворуч), необхідно акуратно потягнути за спеціальну керівну ручку, що виведена "назовні". Оскільки дефлектори з'єднані в межах всієї групи, то Ви зможете напрямляти їх синхронно. Якщо Ви не впевнені у власних можливостях - зверніться до фахівців, якщо Ви будете виконувати цю операцію самостійно - спочатку вимкніть кондиціонер! Основні жалюзі при вимкненому кондиціонері обережно нахиліть, щоб отримати доступ до дефлекторів. При необережному торканні та увімкненому кондиціонері - можливо травмуватись та пошкодити частини кондиціонера!

ВІДДАЛЕНЕ КЕРУВАННЯ ЧЕРЕЗ WI-FI РОУТЕР

В моделях цієї серії виробником передбачено роз'єм «тип USB» на бічній стороні індикаторної панелі. Якщо Ви придбаєте модуль SK-1XX, то можливо під'єднати в локальну домашню мережу по Wi-Fi Ваш кондиціонер, для цього на смартфон необхідно встановити програму Midea Air. Забороняється вмикати в цей «порт» будь-які інші пристрої з USB роз'ємом, вони можуть спричинити поломку плати керування!

РЕГУЛЮВАННЯ ПОТОКУ ПОВІТРЯ ЗА ДОПОМОГОЮ ЖАЛЮЗІ

⚠ УВАГА

- НЕ залишайте жалюзі у вертикальному положенні надовго. Якщо кондиціонер працює в режимі Охолодження / Обігрів - це може сприяти утворенню конденсату на поверхні.
- Зупинка жалюзі в положенні, що суттєво перекриває отвір - суттєво знижує продуктивність роботи, оскільки блокується значний обсяг повітря.
- Якщо необхідно досягнути швидкого нагріву повітря, відкрийте жалюзі на максимальний кут щоб мінімізувати опір на шляху повітря.
- Зміна напрямку вертикального потоку повітря здійснюється тільки за допомогою інфрачервоного пульта дистанційного керування – кнопками SWING, та DIRECT.
- Коли кондиціонер припиняє роботу, горизонтальні жалюзі автоматично зачиняються, у випадку аварійного виключення живлення жалюзі «завмирають» але при відновленні живлення продовжать свій рух. Не торкайтесь до них, якщо живлення відімкнулося

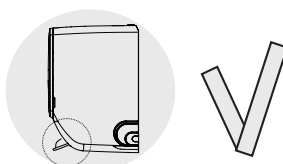
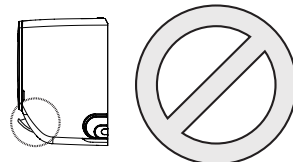
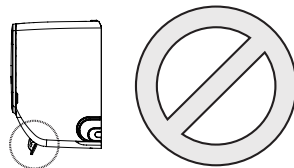

ЕЛЕМЕНТАРНІ НЕСПРАВНОСТІ ТА МЕТОДИ ЇХ УСУНЕННЯ

У випадку, якщо виникла наступна ситуація – висвітлення коду аварії, понаднормовий шум, біт-тя, різкий запах пластику або дим, нагрів дротів живлення, іскріння всередині блоків, терміново від'єднайте дрід живлення) вимкніть електроживлення, потім викликайте сервісну службу або майстра! **НЕ знімайте еришки та елементи корпусу з пристроїв, це може призвести до травмування, або ураження струмом чи інших небажаних наслідків для здоров'я!**

На індикаторі на панелі внутрішнього блоку може висвітитися код аварії або код «Ес» - виток холодоагенту. Ви вимкнули електроживлення, а потім через деякий час ввімкнули знову, але індикатор висвічує код «PC01, PC02, ..., E01, E02 ...» і кондиціонер не запускається в роботу, тоді зверніться до Сервісного центру або дилера. Якщо ж цього не відбулося, але робота кондиціонера не починається чи не влаштовує Вас, тоді, перед тим, як викликати сервісного майстра, перевірьте наступне:

ВІДМОВА	ПРИЧИНИ	МЕТОД УСУНЕННЯ
Кондиціонер не вмикається	Відсутня напруга в мережі	Зачекайте, поки ввімкнуть напругу в мережі
	Вимкнено автомат в щитку	Увімкніть автомат обережно. Перегорів запобіжник – викличте спеціаліста для заміни запобіжника
	Виснажена батарея в пульті	Замініть батарею
	Не вийшов встановлений час для перезапуску	Зачекайте, поки система перезапуститься (3-4 хвилини)
Вентилятор працює, а охолодження/ обігрів недостатнє	Помилка вибору температури	Встановіть потрібну температуру
	Повітряний фільтр забито пилом	Почистіть фільтр
	Перекрито повітряний отвір	Відкрийте повітряний отвір
	Відчинені вікна чи двері	Зачиніть їх, обмежте повітря з вулиці!

ВІДМОВА	ПРИЧИНИ	МЕТОД УСУНЕННЯ
Вентилятор працює, а кондиціонер не охолоджує	Перешкода на повітряних каналах	Звільніть повітряні канали чи отвори
	Компресор чекає 3 хвилини для перезапуску	Якщо був перезапуск або збій роботи – зачекайте
	Помилка вибору температури	Встановіть потрібну температуру

ОЗНАКИ, ЩО НЕ ЯВЛЯЮТЬСЯ ПОЛОМКОЮ КОНДИЦІОНЕРА

КОМПРЕСОР НЕ ВМИКАЄТЬСЯ ВІДРАЗУ ПІСЛЯ СТАРТУ

Компресор не вмикається після припинення дії раніше заданої операції приблизно 3 хвилини.

Запобігання надходженню холодного повітря. При роботі кондиціонера на тепло внутрішній блок не почне працювати раніше, ніж кондиціонер налаштується, щоб запобігти обдуванню холодним повітрям. Це відбуватиметься у таких випадках:

- а) кондиціонер щойно ввімкнули на тепло у прохолодному приміщенні;
- б) при дуже низькій температурі повітря на вулиці;
- в) при ввімкненні операції (режиму) розморожування зовнішнього блоку (кондиціонер повністю припиняє роботу, тому що льодяний шар, що намерзає на радіаторі зовнішнього блоку перешкоджає нормальній циркуляції повітря, підклинє роботу вентилятора.

ВИХІД БІЛОЇ ПАРИ ІЗ ВНУТРІШНЬОГО БЛОКУ

Протягом дії режиму охолодження, під впливом високої відносної вологості повітря у зачиненому приміщенні, може вийти біла пара з вихідного повітряного отвору через велику різницю між показниками вхідного і вихідного повітря.

ПОРОХ ВИЛІТАЄ З ВНУТРІШНЬОГО БЛОКУ

Коли кондиціонер використовується перший раз, або після того, як Ви надовго виїжджали, або не використовувався протягом тривалого часу, накопичив пил всередині внутрішнього блоку

СПЕЦИФІЧНИЙ ЗАПАХ З ВНУТРІШНЬОГО БЛОКУ

Запах, який поглинав кондиціонер з кімнати, меблів, одягу або сигарет, може пізніше виділятися протягом його подальшої роботи. В деяких випадках поява неприємного (кислого, прілого) запаху є наслідком засмічення дренажної трубки, що виходить назовні з внутрішнього блоку. Тоді необхідно замовити і виконати професійне очищення. Вартість таких робіт, усереднено по Україні, до 500 грн

УТВОРЕННЯ КОНДЕНСАТУ

Якщо обрано режим охолодження у відносно вологому середовищі (відносна вологість вище, ніж 80%), на поверхні внутрішнього блоку може утворитися конденсат. Відрегулюйте напрямок постачання повітря горизонтальними жалюзі, якомога вище, і встановіть вентилятор на максимальну швидкість.

ЗБІЙ В РОБОТІ СЕРВЕРА WiFi ДОСТУПУ

Якщо Ви використовуєте WiFi модуль – має бути відкрито деякі порти доступу до Вашої локальної домашньої мережі, час від часу віддалений сервер через який проходять віддалені команди від Вашого смартфона може зазнавати переважань чи профілактичних зупинок в роботі, зазвичай тривалість таких зупинок не більше 3-х годин. Зберігайте спокій та спробуйте передавати команди повторно через деякий час!

ДОДАТКОВІ ІНСТРУКЦІЇ ПО ОЧИЩЕННЮ ТА ОБСЛУГОВУВАННЮ

❗ УВАГА

З метою безпеки, для виключення можливого враження електричним струмом, будь ласка, ЗАВЖДИ вимикайте кондиціонер і вимикайте електроживлення перед чисткою!!!

ЧИСТКА ВНУТРІШНЬОГО БЛОКУ Протріть внутрішній блок сухою тканиною. Якщо внутрішній блок занадто забруднений, витріть його вологою тканиною. Передня панель внутрішнього блоку може бути знята для більш ретельного очищення.

Зверніть увагу:

- не користуйтеся для чищення хімікатами з агресивною формулою;
- не використовуйте жорсткі щітки для чистки внутрішнього блоку, що можуть подряпати його поверхню.

ЧИСТКА ПОВІТРЯНОГО ФІЛЬТРУ

Якщо повітряний фільтр покритий порошком, ефективність роботи кондиціонера буде знижена. Будь ласка, регулярно робіть чистку фільтру.

1. Підніміть передню панель внутрішнього блоку (в настінних блоках) або відкрийте панель по вказівках з монтажною інструкції (для касетних та консольних блоків) доверху до клацання і витягніть фільтр на себе за частину, що виступає.
2. Використовуйте порошок або воду для очищення повітряного фільтра, а потім висушіть його! Знаходження на нагрітій поверхні або під інтенсивними променями сонця може призвести до деформації пластмаси, з якого виготовлено фільтри!
3. Вставте повітряний фільтр на місце, зафіксуйте, зачиніть передню панель і затисніть її.

ЗАСТЕРЕЖЕННЯ ТА РЕКОМЕНДАЦІЇ ЩОДО ПРОВЕДЕННЯ РЕМОНТУ КОНДИЦІОНЕРА

Якщо виникли відхилення від нормальної роботи кондиціонера, негайно вимкніть його електроживлення та зверніться до АСЦ або торгівельної організації, де Ви придбали кондиціонер. Назвіть правильно модель (можна прочитати на наліпці збоку внутрішнього блоку), опишіть умови експлуатації та несправність, яку Ви спостерігаєте чи уявляєте, внаслідок чого вона виникла. Не намагайтесь ремонтувати кондиціонер самостійно, зверніться до фахівців. Самостійне виконання ремонту може бути НЕБЕЗПЕЧНИМ ДЛЯ ВАШОГО ЖИТТЯ ЧИ ЗДОРОВ'Я! Ніколи не торкайтесь рухомих частин кондиціонера, трубопроводів та електричних контактів під напругою!

Підключення чи ремонт кондиціонера потребує наявності спеціального інструменту, устаткування та належної кваліфікації технічного персоналу при виконанні робіт. Використання неналежного устаткування, одягу, взуття та інструменту може призвести до травмування та небажаних наслідків для здоров'я!

ОБОВ'ЯЗКОВО необхідно дотримуватись вимог техніки безпеки та технічних обмежень відповідно до ДБН, СНІП, ПЕУ та вимог щодо виконання висотних робіт та робіт з газами під тиском! Особливу увагу необхідно звернути на роботи з легкозаймистим фреоном R-32 та Правила безпеки для роботи в сервісних центрах з такими газами!

СЕРВІСНЕ ОБСЛУГОВУВАННЯ

Залежно від того, наскільки інтенсивно Ви буде використовувати Вашу спліт-систему або внутрішній блок, необхідно проводити сервісне обслуговування з очищення внутрішніх частин, і з перевірки працездатності кондиціонера в цілому. Сервісне обслуговування повинне проводитись тільки кваліфікованим персоналом! Один раз на рік необхідно звернутись до авторизованої представника (вказані в переліку по областях на сайті www.ideaaircon.com.ua в розділі СЕРВІС) компанії з проханням про огляд блоків та проведення планового технічного обслуговування, очистки компонентів від бруду, дозаправлення, діагностики тощо.

ПУЛЬТ ДИСТАНЦІЙНОГО КЕРУВАННЯ RG57B

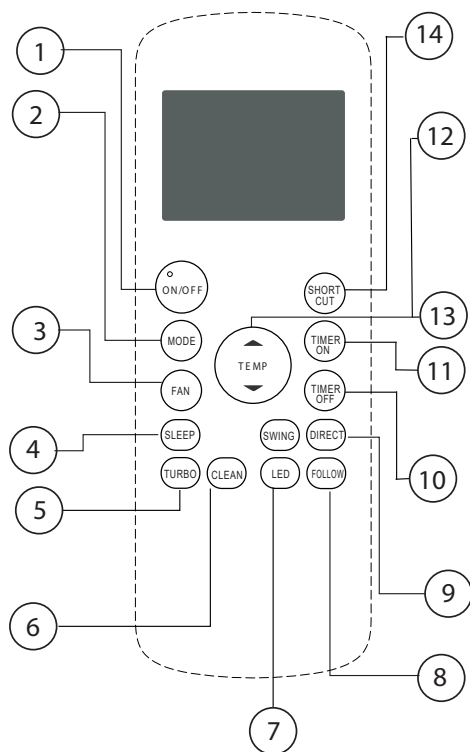

1 Кнопка ON/OFF

Натисніть цю кнопку, щоб увімкнути кондиціонер. При повторному натисканні кондиціонер вимкнеться.

2 Кнопка MODE

Натисніть кнопку MODE для того, щоб вибрати режим. Кожне натискання поспідовно і по циклу перемикає режими: АВТО, ОХОЛОДЖЕННЯ, ОСУШЕННЯ, ОБІГРІВ, ВЕНТИЛЯЦІЯ і далі знову АВТО ...

3 Кнопка "FAN"

Ця кнопка використовується, щоб встановити швидкість обертання вентилятора. Кожен раз при її натисканні швидкість вентилятора буде змінюватися в наступній послідовності: швидкість АВТО (при якій процесор сам вибере швидкість, виходячи із заданого режиму і температури), НИЗЬКА, СЕРЕДНЯ, ВИСОКА, і знову АВТО і т. д. по циклу.

4 Кнопка SLEEP

Натискання цієї кнопки включає «економічний» субрежим – режим роботи SLEEP – при якому вентилятор працює на низькій швидкості, алгоритми роботи компресора налаштовуються на завдання найнижчого рівня споживання електроенергії.

Цей субрежим працює одночасно з одним з включених режимів COOL, HEAT, AUTO. Для відключення субрежима SLEEP необхідно натиснути кнопку (одну з них): **MODE** або **FAN** або **ON / OFF**

5 Кнопка TURBO

Натискання цієї кнопки включає режим ТУРБО – прискорений обігрів або охолодження, в залежності від раніше обраного режиму – при режимі ОХОЛОДЖЕННЯ дана кнопка встановить температуру на настройку + 17°C і швидкість вентилятора на максимум, при режимі ОБІГРІВ дана кнопка встановить температуру на настройку + 30°C і вентилятор на максимальну швидкість. При перемиканні режиму на режими чи функції AUTO, SLEEP, FAN, ECO, Self Clean-ця функція автоматично вимикається.

6 Кнопка CLEAN – САМООЧИЩЕННЯ – при натисканні активується програма, що осушить теплообмінник автоматично від залишків конденсату після виключення кондиціонера, тобто він буде продовжувати працювати в режимі вентилятора ще 5-7 хвилин до повного видалення вологи всередині внутрішнього блоку. Для деактивації цієї програми натисніть цю ж кнопку ще раз. Ви можете вмикати цю програму тільки з попередньо увімкненими режимами COOL або DRY – ОХОЛОДЖЕННЯ або ОСУШЕННЯ

7 Кнопка "LED" – Індикація, натискання цієї кнопки вмикає, або ж, при циклічному натисканні – вмикає індикатор на передній панелі внутрішнього блоку. Це передбачено для зручності користування вночі.

8 Кнопка "FollowMe" "Відслідкуй мене" – контроль температури за датчиком в ПДК В ДАНИЙ СЕРІЇ НЕ ВСТАНОВЛЕНА, натискання не призводить до змін у роботі.

9 Кнопки "DIRECT" та "SWING" для жалюзі

При кожному натисканні кнопки «DIRECT» (Напрямок) – вертикальні жалюзі будуть перемищені на кут 6 градусів вгору або вниз – на наступну фіксовану позицію. Якщо натиснути кнопку «SWING» («танок») – тоді жалюзі будуть переведені в режим поступальної автоматичної зміни позицій, це – так званий режим "авто-коливань", що сприяє розповсюдженню потоку повітря рівномірно в кімнаті, подібно природньому вітерцю що має досягати всіх куточків в кімнаті.

10 11 Кнопки TIMER ON / TIMER OFF

Використовуються для активації роботи по таймеру вмикання – при натисканні у включеному стані кондиціонера, почне блимати піктограма "Годинник + ON" на індикації пульта. Послідовність операцій: при кожному натисканні кнопки «TIMER ON» – буде відбуватися збільшення значення часу на 0.5 години.

Коли значення установки часу перевищить 10 годин, кожне натискання на кнопку буде збільшувати значення часу на 1 годину. При виборі значення 0.00 відбудеться скасування функції «TIMER ON». При інших обраних значеннях, через 3 сек кондиціонер прийме налаштування програми таймера і автоматично увімкнеться через 0,5–12 годин (той інтервал часу, що був Вами обраний).

Кнопка «TIMER OFF» аналогічним чином використовується для активації програми таймеру вимкнення (OFF), натисніть кнопку «TIMER OFF», тоді почне мерехтіти піктограма "Годинник + OFF" на індикації пульта. Послідовність операцій: при кожному натисканні на кнопку відбуватиметься збільшення значення часу на 0,5 години. Коли значення установки часу перевищить 10 годин, кожне натискання на кнопку буде збільшувати значення часу на 1 годину. При обраному значенні 0.00 відбудеться скасування програми «TIMER OFF». При інших обраних значеннях, через 3 сек кондиціонер прийме програму таймера і вимкнеться автоматично через 0.5-12 годин.

Ви можете також використовувати одночасно таймери увімкнення і вимкнення.

При введенні будь-яких програм відлік часу відбувається від поточного моменту часу. Ілюстрації використання таймерів наведено на Стор.16-17.

12 13 Кнопки "Стрілка догори / Стрілка донизу" для встановлення температури За допомогою кнопок «TEMP» зі стрілкою догори або донизу, Ви можете встановити потрібну температуру або час. Максимальна температура: +30 °С, мінімальна температура: +17 °С. Температура може встановлюватися з кроком в 1°С.

14 Кнопка "Short-Cut"

Використовується для відновлення попередніх налаштувань одним натисканням цієї кнопки, а також, для запам'ятовування поточних налаштувань (температура, швидкість, режим Sleep – дивіться опис до кнопки 4).

- Після першого включення живлення, при одноразовому натисканні цієї кнопки кондиціонер включиться в режим Авто, температура 26 °С, швидкість вентилятора – Авто.
- При роботі в режимах Охолодження або Обігріву утримання цієї кнопки (більш 2 сек) забезпечить запам'ятовування поточних робочих установок, а саме: режиму роботи, встановленої температури, швидкості обертання вентилятора і функції «Нічного режиму» (якщо така була раніш активована).
- При роботі в режимах Охолодження або Обігріву утримання цієї кнопки менше 2 сек: автоматично перемикає роботу кондиціонера до попередніх, раніш «внесених до пам'яті» налаштувань.

РЕЖИМИ РОБОТИ КОНДИЦІОНЕРА

ПЕРЕД УВІМКНЕННЯМ КОНДИЦІОНЕРА ПЕРЕКОНАЙТЕСЯ, ЩО ВІН ПІДКЛЮЧЕНИЙ ДО МЕРЕЖІ 220В!

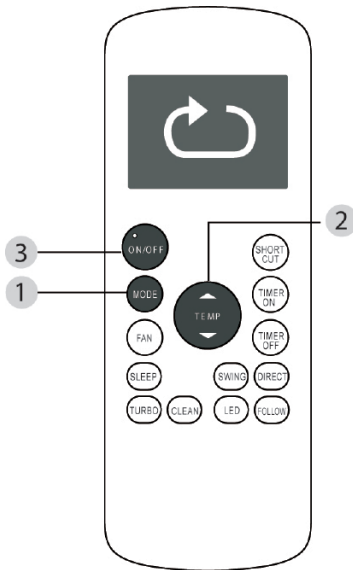

АВТОМАТИЧНИЙ РЕЖИМ

1. Натисніть кнопку MODE (1), щоб вибрати Auto.
2. Натисніть TEMP / кнопку (2), щоб встановити бажану температуру. Температура може бути встановлена в діапазоні 17-30 °С з кроком в 1 °С.
3. Натисніть кнопку ON / OFF (3), щоб увімкнути кондиціонер.

Примітка

- Коли Ви встановлюєте автоматичний режим (AUTO), модуль управління кондиціонера самостійно визначає, який з базових режимів (охолодження, Обігрів, або Вентиляцію (без зміни температури) йому слід увімкнути. Цей вибір робиться на підставі даних від датчика кімнатної температури.
- В автоматичному режимі Ви не зможете перемикає швидкість обертання вентилятора – це відбувається автоматично!
- Якщо автоматичний режим Вам не підходить, Ви можете вибрати та увімкнути інший за Вашим бажанням.

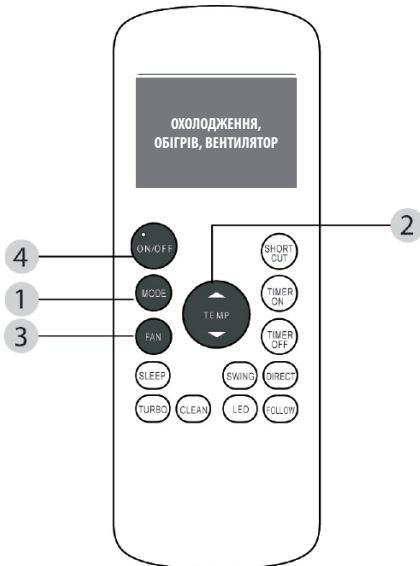

РЕЖИМ ОХОЛОДЖЕННЯ / ОБІГРІВ / ВЕНТИЛЯТОР

1. Натисніть кнопку MODE (1), щоб вибрати Cool / Heat (Охолодження / Обігрів) або режим Fan (вентилятор). Засвітиться відповідний символ на екрані.
2. Натисніть TEMP / кнопку (2), щоб встановити бажану температуру. Температура може бути встановлена в діапазоні 17-30 °С з кроком в 1 °С.
3. Натисніть кнопку FAN (3) один або кілька разів, щоб налаштувати швидкість обертання вентилятора. Виберіть будь-яке значення з: «AUTO» (АВТО), «LOW» (МАЛА), «MED» (СЕРЕДНЯ) і «HIGH» (ВЕЛИКА) – відображаються у вигляді стовпчастої діаграми на індикаторі.
4. Натисніть кнопку ON / OFF (4), щоб увімкнути кондиціонер.

Примітка

- У режимі Вентилятор на пульті дистанційного керування температура не відображається, і Ви не зможете контролювати стан температури в приміщенні. У цьому режимі можна виконати тільки кроки 1, 3 і 4.

РЕЖИМИ РОБОТИ КОНДИЦІОНЕРА

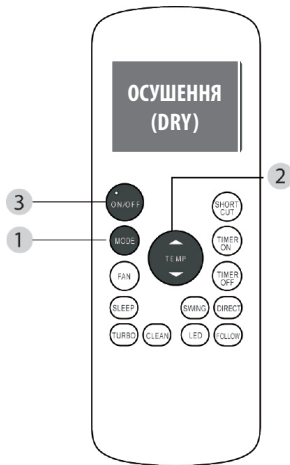

РЕЖИМ ОСУШЕННЯ

1. Натисніть кнопку MODE (1), щоб вибрати «Dry».
2. Натисніть TEMP / кнопку (2), щоб встановити бажану температуру. Температура може бути встановлена в діапазоні 17-30 °C з кроком в 1 °C.
3. Натисніть кнопку ON / OFF (3), щоб увімкнути кондиціонер.

Примітка

В У режимі осушення Ви не зможете перемикає швидкість обертання вентилятора – це відбувається автоматично.

Використовуйте режим осушення, якщо на вулиці температура вище + 12°C, і у Вас в приміщенні утворилася підвищена вологість (наприклад, після вологого прибирання) і Ви не можете відкрити вікна, двері для інтенсивного провітрювання.

Для наочності на ілюстрації, що нижче, показані всі можливі піктограми на дисплеї. Під час роботи будуть висвітлюватися тільки деякі з них або засвічуються тільки активні сегменти !!!

ФУНКЦІЇ ІНДИКАТОРІВ НА ПУЛЬТІ ДИСТАНЦІЙНОГО КЕРУВАННЯ

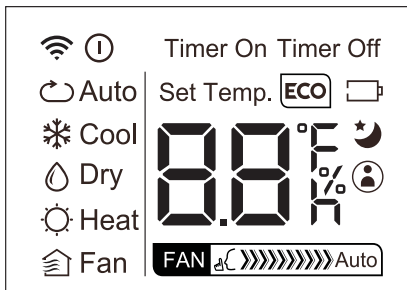

Індикація обраного режиму роботи
АВТО-ОХОЛ.-СУШКА-ОБІГРІВ-ВЕНТ.



Індикатор швидкості вентилятора

- Icon: Fan speed Low (Низька)
 - Icon: Fan speed Medium (Середня)
 - Icon: Fan speed High (Висока)
 - Icon: Fan speed AUTO
- АВТОматичний режим, процесор блоку сам підбирає швидкість, позначки поперемінно мерехтять

- Icon: Person with location pin. Світиться при активації функції Follow me (опція)
- Icon: Moon. Світиться, коли активований Sleep «Нічний режим»
- Icon: Wi-Fi signal. Світиться в момент передачі команд
- Icon: Power button. Світиться, коли кондиціонер увімкнений
- Icon: Battery. Стан батареї (При порожньому кубуку - слабкий рівень заряду)

Timer On

Світиться, коли
TIMER ON - таймер увімкнення активований,

Timer Off

Світиться, коли
TIMER OFF - таймер вимкнення активований

мерехтять, ON або OFF, у процесі введення програми

Відображає цифрову індикацію температури (заданої), або ж інтервал часу, при установці таймера (-ів) Н = годин.



У режимі встановлення температури - відобразить символ C праворуч.

НІЧНИЙ РЕЖИМ (SLEEP)

Натиснувши кнопку SLEEP увімкнеться «Нічний» режим роботи – під час якого кондиціонер автоматично буде збільшувати (якщо попередньо використовувався в режимі ОХОЛОДЖЕННЯ), або зменшувати (якщо попередньо використовувався в режимі ОБІГРІВ) температуру на 1 °С на годину протягом перших двох годин роботи, потім, буде утримувати температуру найближчі 5 годин, після чого кондиціонер вимикається. Режим НІЧНИЙ вмикається тільки з раніше увімкнутих ОХОЛОДЖЕННЯ, ОБІГРІВ і АВТО режимів

ВИБІР МІСЦЯ ДЛЯ ПУЛЬТА В КІМНАТІ ТА ЗАМІНА БАТАРЕЙ В ПДК

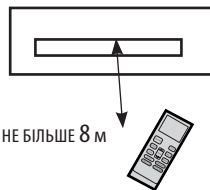

- Керувати кондиціонером за допомогою пульта дистанційного керування (ПДК) можливо з відстані не більше 8 м.
- Коли Ви встановлюєте таймер, пульт дистанційного керування автоматично передає кімнатному кондиціонеру сигнал в призначений час.
- Якщо пульт знаходиться в такому місці кімнати, з якого важко передати сигнал, то кондиціонер може спрацювати з затримкою до 15-20 секунд!

❗ ПОПЕРЕДЖЕННЯ!

ГАРАНТІЯ НА ПУЛЬТ ДК НЕ РОЗПОВСЮДЖУЄТЬСЯ! СТРОК ДЛЯ ЗАМІНИ ПРИ ВИЯВЛЕННІ ДЕФЕКТІВ – З (ТРИ) ДНІ ПІСЛЯ МОНТАЖУ КОНДИЦІОНЕРА!

- Кондиціонер не буде працювати, якщо штори, двері або предмети блокують шлях сигналу від ПДК.
- Уникайте попадання рідини, прямого сонячного світла або гарячого повітря на ПДК!
- Попадання прямого сонячного світла, протягом тривалого часу, на вікно приймача інфрачервоного сигналу внутрішнього блоку може призвести до поломки кондиціонера. У моделях серії "Форест" вікно фотоприймача розташоване під панеллю внутр. блоку, поряд з індикатором температури.

У Пульті ДК необхідно використовувати дві сухі батареї або акумулятори (типу «AAA» -2 шт).

Для заміни / встановлення: обережно зніміть задню кришку ПДУ (є насічка для зачіпки). Потім замініть старі батарейки новими, після заміни батарей на нові встановіть задню кришку ПДУ на місце і зафіксуйте кришку.

Не викидайте старі батарейки з побутовим сміттям! Це небезпечно для екології! Здавайте їх в пункт утилізації (спеціальні ящики в магазинах електроніки і на АЗС, в супермаркетах, тощо)!

❗ ПРИМІТКА!

Ніколи не використовуйте тільки одну нову батарею – завжди міняйте обидві батареї одночасно!

- Якщо дисплей на ПДК мерехтливо відображає символи, пульт не може передати сигнал, або не горить індикатор передачі – замініть батареї!
- При заміні батарейок, не використовуйте старі, такі що витікають, або батареї чи акумулятори або іншого типу.

Якщо після заміни на індикаторі температура буде відображатися в Фарінгейт (F) то перемкнути виміри та індикацію на градуси Цельсія потрібно, натиснувши одночасно кнопки "ВГОРУ" та "НИЗ" на 2-3 сек. – на екрані ПДК - відповідно повинен помінятися надпис одиниць виміру з "F" на "C"

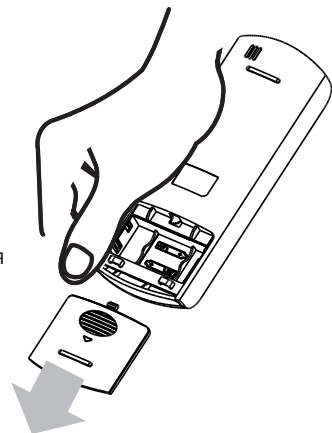

ПРИКЛАД ПРОГРАМУВАННЯ ТАЙМЕРІВ

❗ УВАГА! Дія таймера обмежена 24 годинами!

OFF TIMER – відкладене припинення роботи (Припиняє роботу черезX,X годин, наприклад 8,0)

Функція TIMER OFF потрібна, коли Ви, наприклад, лягаєте спати або короткочасно залишаєте кімнату, де встановлений кондиціонер. Кондиціонер вимикається автоматично, через встановлений Вами ІНТЕРВАЛ часу. Для встановлення автоматичного вимикання з робочого режиму:

1. Натисніть кнопку TIMER OFF– до появи на екрані пульта піктограми «timer off», також цифри налаштування температури зміняться на 0,0- це ПДК перейшов в режим встановлення TIMER OFF – інтервалу часу, через який необхідно зупинити роботу.
2. Натискайте ту ж саму кнопку методично, (циклічно) поки на індикаторі цифр не висвітлиться бажаний інтервал часу – при натисканні час збільшується на півгодини, можливо відповідними натисканнями багато разів. досягнути максимального інтервалу - в 24 години. На екрані ПДК цифри покажуть інтервал як 0.5-1-1.5- і до 24 годин. **В нашому прикладі, натиснувши кнопку 16 разів послідовно - отримаємо завданий інтервал 8,0 годин**
3. Встановивши бажаний інтервал, приблизно через 1 секунду, висвітлення цифри інтервалу часу зникатиме,внутр блок має видати звуковий сигнал що означає що він прийняв налаштування.

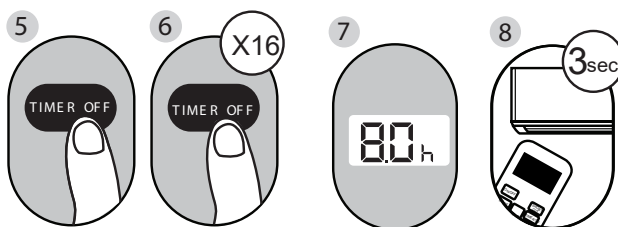

ON TIMER – відкладений старт кондиціонера (Почати роботу через...)

1. Ця функція потрібна, щоб кондиціонер автоматично почав працювати у встановлений час, від-термінування запуску щоб до появи людей – досягнути бажані параметри повітря в кімнаті.
2. Активується після натискання кнопки TIMER ON – що задає інтервалу часу, через який необхідно почати роботу. Також цифри на екрані покажуть 0,0 h - 0,5-1,0-1,5- X.X - 10-11-12- XX- 24 **В нашому прикладі, натиснувши стрілку догори 12 раз послідовно – отримаємо заданий інтервал 6,0 годин.**
Зауважте, що інтервал 0-10 годин програмується з кроком 0,5 годин, після 10 до 24 - з інтервалом в 1 годину!
3. Натискайте кнопки TIMER ON циклічно, поки на екрані не висвітлится бажаний інтервал часу, зупинившись, через 2 секунди, висвітлення цифри інтервалу часу і букви «h» припиниться, і ПДК зможе передати сигнал на кондиціонер щоб запам'ятати налаштування.

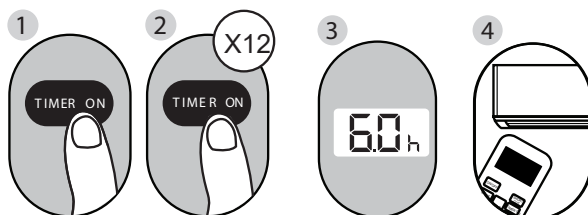

ПРИКЛАД ПРОГРАМУВАННЯ ТАЙМЕРІВ

КОМБІНОВАНИЙ ТАЙМЕР

Ви можете також зробити установку «спочатку увімкнути – потім вимкнути» відповідно, це ON + OFF TIMER одночасно, цикли роботи (через скільки часу увімкнути кондиціонер та через скільки годин вимкнути) програмуються окремо для таких випадків, згідно тої ж методіки, що застосовується для окремих таймерів.

Розглянемо приклад- коли треба увімкнути пристрій через 6 годин та вимкнути через 8 годин. то Ваші дії мають бути виконані в такий послідовності: натискаєте кнопку **TIMER ON 12 разів** потрібно на екрані побачити потрібний інтервал - в даному прикладі = 6 годин та індикацію **Timer on**, встановивши потрібний інтервал, зачекайте 2 секунди, щоб пульт передав в пристрій ці налаштування. **ПОТІМ** програмується інтервал до вимкнення - в прикладі це 8 годин, якщо міряти «півгодинними» інтервалами - то це 16 інтервалів. Відповідно , натискати потрібно на кнопку **TIMER OFF 16 разів** до підтвердження вказаної індикації на екрані пульта ДК та зачекайте 2 секунди, щоб пульт передав в пристрій ці налаштування. **Внутрішній блок кондиціонера підтверджує отримання програми звуковим сигналом, в деяких моделях висвічується символ-«годинник» на індикаторі блоку.**

зображення на екрані пульта ДК

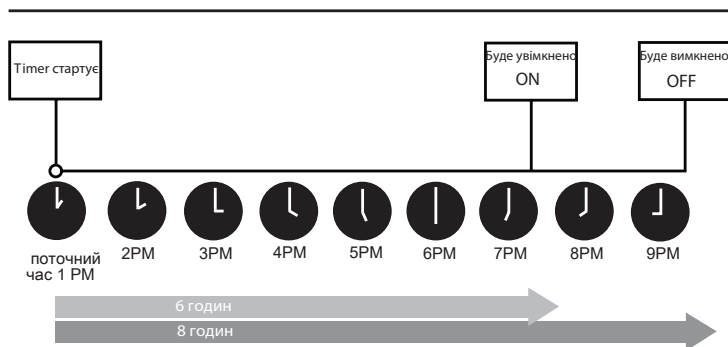
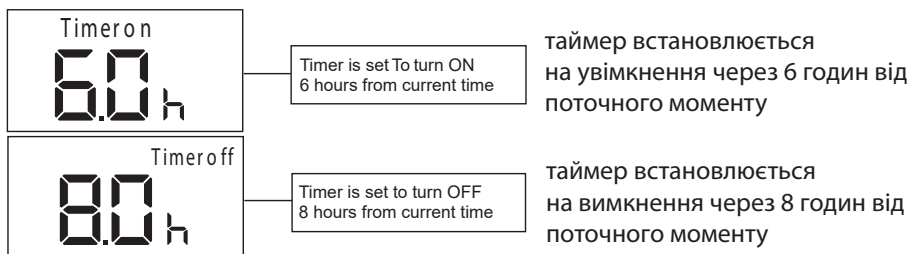

ГАРАНТІЙНІ ЗОБОВ'ЯЗАННЯ

Термін гарантійного обслуговування обладнання – ОДИН РІК з моменту продажу (на побутові настінні спліт системи). В більшості випадків відлік починається з дати монтажу та введення в експлуатацію кондиціонера. У разі введення в експлуатацію кондиціонера через 12 місяців чи більше, що враховується від дати продажу, Постачальник залишає за собою право в односторонньому порядку відмовити у безкоштовному гарантійному обслуговуванні.

У користувачів є можливість отримати розширену гарантію (загалом до п'яти років), яку надає Постачальник обладнання. Це можливо тільки в разі проведення щорічного технічного обслуговування кондиціонера за стандартним для спліт-систем переліком робіт (очистка блоків, перевірка електричних з'єднань та режимів роботи, дозаправка при необхідності). Ці роботи виконуються за окрему оплату та можуть бути замовлені в будь-якій спеціалізованій організації, але рекомендується звертатися до Авторизованих Сервісних Центрів (АСЦ) в Україні, якщо такі є в найближчий до Вас місцевості. Розширення гарантійних зобов'язань полягає у подовженні гарантії на ОДИН рік після проведення вищевказаного обслуговування та запису про проведені роботи в особливих полях гарантійного талону з зазначенням назви організації та контактних телефонів (при наявності в організації печатки – зробити відбиток). Загалом розширена гарантія може надаватись до чотирьох років. Без відміток в гарантійному талоні (документування проведеного обслуговування) Постачальник залишає за собою право в односторонньому порядку відмовити в наданні розширеної гарантії. В будь-якому випадку міжсервісний інтервал не повинен перевищувати 12 місяців від дати продажу техніки або ж попереднього сервісного обслуговування. У період дії розширеної гарантії заміна несправного обладнання на нове не здійснюється Постачальником. У разі виникнення випадку, що підпадає під розширену гарантію, Постачальник безпосередньо, або ж АСЦ чи інші уповноважені Постачальником особи чи субпідрядники, виконують тільки ремонт або заміну основних несправних компонентів. В період дії розширеної гарантії може не дотримуватись двотижневий термін виконання ремонтних робіт. В окремих випадках він може складати термін до 90 днів.

Безкоштовний ремонт або заміна обладнання (у випадку неможливості ремонту) в період дії гарантійного терміну, зафіксованого в гарантійному талоні, виданого та оформленого Продавцем, може здійснюватись при наявності повної комплектації обладнання, а заміна – додатково при наявності оригінальної упаковки. Дефекти частин не є підставою для заміни всього обладнання. Розбиті чи зламані деталі можуть бути замінені на кондиційні тільки за додаткову плату за умови їх наявності у Постачальника.

Гарантія не поширюється на пульти дистанційного керування (ПДК), якщо несправності в їх роботі були виявлені після здійснення монтажних робіт, по закінченні яких обов'язково виконується перевірка ПДК на працездатність.

Гарантія не поширюється на дефекти та несправності, які стали наслідком некваліфікованого монтажу, виявлених фактах стороннього втручання в роботу обладнання або спроб його ремонту, а також при виникненні форс-мажорних обставин (стихійного лиха, бойових дій і т.п.). Відповідальність продавця обмежується прямими збитками покупця в межах вартості компонентів кондиціонерів, що вийшли з ладу.

Гарантія автоматично втрачає свою силу при наявності механічних пошкоджень та порушенні цілісності обладнання, наслідків (спроб) його ремонту сторонніми особами, наявності характерних слідів присутності вологи, іншої рідини, життєдіяльності комах та характерного вигорання електричних ланок, пошкодження клем та контактів внаслідок неправильної організації електроживлення або ураження електричних (електронних) компонентів напругою з нестандартними параметрами.

Виробник має право на внесення змін у технічні характеристики та дизайн внаслідок постійного вдосконалення продукції без додаткового повідомлення про ці зміни. Термін служби кондиціонера – 7 років від дати виробництва. Детальні умови гарантії вказані в гарантійному талоні, що входить до комплексу поставки внутрішнього блоку спліт-системи.

Адреси сервісних центрів наведено на інтернет-ресурсі www.ideaaircon.com.ua, розділ «Сервіс».

СПЕЦИФІКАЦІЇ

Модель внутрішнього блоку	ISR-07HR-MA01-DN8	ISR-09HR-MA01-DN8	ISR-12HR-MA01-DN8	ISR-18HR-MA01-DN8	ISR-24HR-MA01-DN8
Модель зовнішнього блоку	ISR-07HR-MA01-DN8	ISR-09HR-MA01-DN8	ISR-12HR-MA01-DN8	ISR-18HR-MA01-DN8	ISR-24HR-MA01-DN8
Характеристики / параметри електроживлення	220~240В / 50Гц / 1Ф	220~240В / 50Гц / 1Ф	220~240В / 50Гц / 1Ф	220~240В / 50Гц / 1Ф	220~240В / 50Гц / 1Ф
Продуктивність охолодження, (кВт)	2,84 (1,17~3,08)	2,84 (1,17~3,08)	3,6 (1,29~3,78)	5,28 (1,82~6,15)	7,03 (2,08~7,91)
Продуктивність обігріву, (кВт)	2,96 (0,91~2,99)	2,96 (0,91~2,99)	3,71 (1,06~4,04)	5,57 (1,29~6,74)	7,33 (1,61~7,91)
Споживана потужність в режимі охолодження, (Вт)	886 (100~1074)	886 (100~1074)	1123 (280~1220)	1550 (140~2300)	2503 (420-3150)
Споживана потужність в режимі обігріву, (Вт)	820 (140~896)	820 (140~896)	1028 (280~1220)	1543 (220~2350)	2282 (300-2750)
Номінальний (Мін-Макс) струм в реж. охолодження, (А)	4,5 (0,4~4,69)	4,5 (0,4~4,69)	4,98 (1,25~5,4)	6,7 (0,6~10)	12,64 (1,8-13,8)
Номінальний (Мін-Макс) струм в реж. обігріву, (А)	4,1 (0,6~3,9)	4,1 (0,6~3,9)	4,61 (1,3~5,6)	7,79 (0,95~10,2)	11,5 (1,3-12,2)
Рівень звукового тиску від шуму внутр. блоку на Мін-Макс швидкості вентилятора, (дБ(А)) *	24,5~35	24,5~35	26,5~37,5	25~42,5	36~45
Рівень звукового тиску від шуму зовн. блоку на Макс-Мін швидкості вентилятора, (дБ(А)) *	52,5	52,5	56	56	59
Тип холодагенту	R32	R32	R32	R32	R32
Маса холодагенту, (кг)	0,42	0,42	0,58	1,08	1,42
Розміри без упаковки, (мм) внутр. блоку	715x194x 285	715x194x 285	715x194x 285	957x213 x302	1040x220 x327
Розміри без упаковки, (мм) зовн. блоку	668x252x 469	668x252x 469	720x270x 495	805x330 x554	890x342 x673
Вага нето / бруто, (кг) внутр. блоку	7,6/9,7	7,6/9,7	7,5/9,6	10/13	12,3/15,8
Вага нето / бруто, (кг) зовн. блоку	18/19,6	18/19,6	21,4/23,2	32,7/35,4	42,9/45,9
Діаметри фреонпроводів прямого / зворотнього, мм	Ø6,35 Ø9,52	Ø6,35 Ø9,52	Ø6,35 Ø9,52	Ø6,35 Ø12,7	Ø9,52 Ø15,9
Макс. довжина / перепад висот зовн-внутр., м	25/10	25/10	25/10	30/20	50/25

Всі характеристики надано Виробником G.D. Midea Air-Conditioner Equipment Co., LTD, PRС Жеді Мідеа Ейр-Кондіціонер Еквіпмент Ко, Лтд, КНР, але він залишає за собою право на внесення змін при постачанні нових партій та модернізації виробництва без додаткових попереджень користувача!

Мікрофіша

Інверторна спліт-система кондиціонер повітря серії «MA01» ТМ «Аїдіа»

ХАРАКТЕРИСТИКА Модель внутрішнього блоку	ISR-07HR-MA01-DN8
Зовнішній блок (модель)	ISR-07HR-MA01-DN8
Приведений рівень звукової потужності внутрішнього блоку (в режимі Охолодження), дБ (А) / Вт	51
Приведений рівень звукової потужності зовнішнього блоку (в режимі охолодження), дБ (А) / Вт	62
Приведений рівень звукової потужності внутрішнього блоку (в режимі обігрів), дБ (А) / Вт	51
Приведений рівень звукової потужності зовнішнього блоку (в режимі обігрів) дБ (А) / Вт	62
Холодоагент: R32, коефіцієнт GWP 675 Витікання охолоджуючої речовини впливає на зміну клімату. У випадку потрапляння в атмосферу охолоджуючої речовини з низьким потенціалом глобального потепління (GWP) їх вплив на глобальне потепління менший, ніж охолоджуючої речовини з вищим GWP. Цей прилад містить рідку охолоджуючу речовину з GWP, що дорівнює 675. Це означає, що якщо 1 кілограм даної рідкої охолоджуючої речовини потрапить в атмосферу, вплив на глобальне потепління протягом 100 років буде в 675 разів вищий, ніж від 1 кілограма CO ₂ . Забороняється самостійно втручатися в схему циркуляції охолоджуючої речовини або ж розбирати зовнішній блок, завжди запрошуйте для цього спеціаліста.	
Клас енергоефективності в режимі «Охолодження»	A
Розрахункове навантаження Pdesignc приладу для режиму «охолодження», кВт	2,3
Середній за сезон коефіцієнт енергоефективності SKSE	5,1
Річний обсяг енергоспоживання для потреб охолодження QCE за сезон охолодження: 140 кВт/г за рік Обсяг енергоспоживання, який базується на основі стандартних даних випробувань. Фактичний обсяг енергоспоживання залежить від того, як використовується прилад та де він розташований;	
Клас енергоефективності в режимі «Обігрів»	B
Розрахункове навантаження Pdesignh приладу в режимі «Обігрів», кВт	2,5
Середній за сезон коефіцієнт корисної дії SKKD	3,1
Річний обсяг енергоспоживання для потреб обігріву QHE за сезон обігріву: 730 кВт/г за рік; Обсяг енергоспоживання, який базується на основі стандартних даних випробувань. Фактичний обсяг енергоспоживання залежить від того, як використовується прилад та де він розташований.	
Tbiv – бівалентна температура °C	-7
Tol – операційний ліміт °C	-15

Виробник: G.D. Midea Air-Conditioner Equipment Co., LTD, PRC ЖеДі Мїдеа Ейр-Кондішїнер Еквіпмент Ко, Лтд, КНР. Адреса: 528311, 22 Lingang Rd, Foshan, Guangdong, P.R. China, tel. +860 757 236 01 690

Мікрофіша

Інверторна спліт-система кондиціонер повітря серії «MA01» ТМ «Аїдіа»

ХАРАКТЕРИСТИКА Модель внутрішнього блоку	ISR-09HR-MA01-DN8
Зовнішній блок (модель)	ISR-09HR-MA01-DN8
Приведений рівень звукової потужності внутрішнього блоку (в режимі Охолодження), дБ (А) / Вт	51
Приведений рівень звукової потужності зовнішнього блоку (в режимі охолодження), дБ (А) / Вт	62
Приведений рівень звукової потужності внутрішнього блоку (в режимі обігрів), дБ (А) / Вт	51
Приведений рівень звукової потужності зовнішнього блоку (в режимі обігрів) дБ (А) / Вт	62
Холодоагент: R32, коефіцієнт GWP 675 Витікання охолоджуючої речовини впливає на зміну клімату. У випадку потрапляння в атмосферу охолоджуючої речовини з низьким потенціалом глобального потепління (GWP) їх вплив на глобальне потепління менший, ніж охолоджуючої речовини з вищим GWP. Цей прилад містить рідку охолоджуючу речовину з GWP, що дорівнює 675. Це означає, що якщо 1 кілограм даної рідкої охолоджуючої речовини потрапить в атмосферу, вплив на глобальне потепління протягом 100 років буде в 675 разів вищий, ніж від 1 кілограма CO ₂ . Забороняється самостійно втручатися в схему циркуляції охолоджуючої речовини або ж розбирати зовнішній блок, завжди запрошуйте для цього спеціаліста.	
Клас енергоефективності в режимі «Охолодження»	A
Розрахункове навантаження Pdesignc приладу для режиму «охолодження», кВт	2,5
Середній за сезон коефіцієнт енергоефективності SKEE	5,1
Річний обсяг енергоспоживання для потреб охолодження QCE за сезон охолодження: 150 кВт/г за рік Обсяг енергоспоживання, який базується на основі стандартних даних випробувань. Фактичний обсяг енергоспоживання залежить від того, як використовується прилад та де він розташований;	
Клас енергоефективності в режимі «Обігрів»	B
Розрахункове навантаження Pdesignh приладу в режимі «Обігрів», кВт	2,9
Середній за сезон коефіцієнт корисної дії SKKD	3,4
Річний обсяг енергоспоживання для потреб обігріву QHE за сезон обігріву: 755 кВт/г за рік ; Обсяг енергоспоживання, який базується на основі стандартних даних випробувань. Фактичний обсяг енергоспоживання залежить від того, як використовується прилад та де він розташований.	
Tbiv – бівалентна температура °C	-7
ToI – операційний ліміт °C	-15

Виробник: G.D. Midea Air-Conditioner Equipment Co., LTD, PRC ЖеДі Мїдеа Ейр-Кондішїнер Еквіпмент Ко, Лтд, КНР. Адреса: 528311, 22 Lingang Rd, Foshan, Guangdong, P.R. China, tel. +860 757 236 01 690

Мікрофіша

Інверторна спліт-система кондиціонер повітря серії «MA01» ТМ «Аїдіа»

ХАРАКТЕРИСТИКА Модель внутрішнього блоку	ISR-12HR-MA01-DN8
Зовнішній блок (модель)	ISR-12HR-MA01-DN8
Приведений рівень звукової потужності внутрішнього блоку (в режимі Охолодження), дБ (А) / Вт	52
Приведений рівень звукової потужності зовнішнього блоку (в режимі охолодження), дБ (А) / Вт	63
Приведений рівень звукової потужності внутрішнього блоку (в режимі обігрів), дБ (А) / Вт	52
Приведений рівень звукової потужності зовнішнього блоку (в режимі обігрів) дБ (А) / Вт	63
Холодоагент: R32, коефіцієнт GWP 675 Витікання охолоджуючої речовини впливає на зміну клімату. У випадку потрапляння в атмосферу охолоджуючої речовини з низьким потенціалом глобального потепління (GWP) їх вплив на глобальне потепління менший, ніж охолоджуючої речовини з вищим GWP. Цей прилад містить рідку охолоджуючу речовину з GWP, що дорівнює 675. Це означає, що якщо 1 кілограм даної рідкої охолоджуючої речовини потрапить в атмосферу, вплив на глобальне потепління протягом 100 років буде в 675 разів вищий, ніж від 1 кілограма CO ₂ . Забороняється самостійно втручатися в схему циркуляції охолоджуючої речовини або ж розбирати зовнішній блок, завжди запрошуйте для цього спеціаліста.	
Клас енергоефективності в режимі «Охолодження»	A
Розрахункове навантаження Pdesignc приладу для режиму «охолодження», кВт	2,9
Середній за сезон коефіцієнт енергоефективності SKEE	5,1
Річний обсяг енергоспоживання для потреб охолодження QCE за сезон охолодження: 190 кВт/г за рік Обсяг енергоспоживання, який базується на основі стандартних даних випробувань. Фактичний обсяг енергоспоживання залежить від того, як використовується прилад та де він розташований;	
Клас енергоефективності в режимі «Обігрів»	B
Розрахункове навантаження Pdesignh приладу в режимі «Обігрів», кВт	3,2
Середній за сезон коефіцієнт корисної дії SKKD	3,4
Річний обсяг енергоспоживання для потреб обігріву QHE за сезон обігріву: 970 кВт/г за рік ; Обсяг енергоспоживання, який базується на основі стандартних даних випробувань. Фактичний обсяг енергоспоживання залежить від того, як використовується прилад та де він розташований.	
Tbiv – бівалентна температура °C	-7
ToI – операційний ліміт °C	-15

Виробник: G.D. Midea Air-Conditioner Equipment Co., LTD, PRC ЖеДі Мїдеа Ейр-Кондішїнер Еквіпмент Ко, Лтд, КНР. Адреса: 528311, 22 Lingang Rd, Foshan, Guangdong, P.R. China, tel. +860 757 236 01 690

Мікрофіша

Інверторна спліт-система кондиціонер повітря серії «MA01» ТМ «Аїдіа»

ХАРАКТЕРИСТИКА Модель внутрішнього блоку	ISR-18HR-MA01-DN8
Зовнішній блок (модель)	ISR-18HR-MA01-DN8
Приведений рівень звукової потужності внутрішнього блоку (в режимі Охолодження), дБ (А) / Вт	56
Приведений рівень звукової потужності зовнішнього блоку (в режимі охолодження), дБ (А) / Вт	64
Приведений рівень звукової потужності внутрішнього блоку (в режимі обігрів), дБ (А) / Вт	56
Приведений рівень звукової потужності зовнішнього блоку (в режимі обігрів) дБ (А) / Вт	64
Холодоагент: R32, коефіцієнт GWP 675 Витікання охолоджуючої речовини впливає на зміну клімату. У випадку потрапляння в атмосферу охолоджуючої речовини з низьким потенціалом глобального потепління (GWP) їх вплив на глобальне потепління менший, ніж охолоджуючої речовини з вищим GWP. Цей прилад містить рідку охолоджуючу речовину з GWP, що дорівнює 675. Це означає, що якщо 1 кілограм даної рідкої охолоджуючої речовини потрапить в атмосферу, вплив на глобальне потепління протягом 100 років буде в 675 разів вищий, ніж від 1 кілограма CO ₂ . Забороняється самостійно втручатися в схему циркуляції охолоджуючої речовини або ж розбирати зовнішній блок, завжди запрошуйте для цього спеціаліста.	
Клас енергоефективності в режимі «Охолодження»	A++
Розрахункове навантаження Pdesignc приладу для режиму «охолодження», кВт	5,2
Середній за сезон коефіцієнт енергоефективності SKEE	7,4
Річний обсяг енергоспоживання для потреб охолодження QCE за сезон охолодження: 290 кВт/г за рік ; Обсяг енергоспоживання, який базується на основі стандартних даних випробувань. Фактичний обсяг енергоспоживання залежить від того, як використовується прилад та де він розташований;	
Клас енергоефективності в режимі «Обігрів»	A+
Розрахункове навантаження Pdesignh приладу в режимі «Обігрів», кВт	4,1
Середній за сезон коефіцієнт корисної дії СККД	4,0
Річний обсяг енергоспоживання для потреб обігріву QHE за сезон обігріву: 1410 кВт/г за рік ; Обсяг енергоспоживання, який базується на основі стандартних даних випробувань. Фактичний обсяг енергоспоживання залежить від того, як використовується прилад та де він розташований.	
Tbiv – бівалентна температура °С	-10
ToI – операційний ліміт °С	-15

Виробник: G.D. Midea Air-Conditioner Equipment Co., LTD, PRC ЖеДі Мїдеа Ейр-Кондішїнер Еквіпмент Ко, Лтд, КНР. Адреса: 528311, 22 Lingang Rd, Foshan, Guangdong, P.R. China, tel. +860 757 236 01 690

Мікрофіша

Інверторна спліт-система кондиціонер повітря серії «MA01» ТМ «Аїдіа»

ХАРАКТЕРИСТИКА Модель внутрішнього блоку	ISR-24HR-MA01-DN8
Зовнішній блок (модель)	ISR-24HR-MA01-DN8
Приведений рівень звукової потужності внутрішнього блоку (в режимі Охолодження), дБ (А) / Вт	59
Приведений рівень звукової потужності зовнішнього блоку (в режимі охолодження), дБ (А) / Вт	67
Приведений рівень звукової потужності внутрішнього блоку (в режимі обігрів), дБ (А) / Вт	59
Приведений рівень звукової потужності зовнішнього блоку (в режимі обігрів) дБ (А) / Вт	67
<p>Холодоагент: R32, коефіцієнт GWP 675 Витікання охолоджуючої речовини впливає на зміну клімату. У випадку потрапляння в атмосферу охолоджуючої речовини з низьким потенціалом глобального потепління (GWP) їх вплив на глобальне потепління менший, ніж охолоджуючої речовини з вищим GWP. Цей прилад містить рідку охолоджуючу речовину з GWP, що дорівнює 675. Це означає, що якщо 1 кілограм даної рідкої охолоджуючої речовини потрапить в атмосферу, вплив на глобальне потепління протягом 100 років буде в 675 разів вищий, ніж від 1 кілограма CO₂. Забороняється самостійно втручатися в схему циркуляції охолоджуючої речовини або ж розбирати зовнішній блок, завжди запрошуйте для цього спеціаліста.</p>	
Клас енергоефективності в режимі «Охолодження»	A++
Розрахункове навантаження Pdesignc приладу для режиму «охолодження», кВт	7,0
Середній за сезон коефіцієнт енергоефективності SKEE	6,1
<p>Річний обсяг енергоспоживання для потреб охолодження QCE за сезон охолодження: 365 кВт/г за рік ; Обсяг енергоспоживання, який базується на основі стандартних даних випробувань. Фактичний обсяг енергоспоживання залежить від того, як використовується прилад та де він розташований;</p>	
Клас енергоефективності в режимі «Обігрів»	A+
Розрахункове навантаження Pdesignh приладу в режимі «Обігрів», кВт	4,8
Середній за сезон коефіцієнт корисної дії СККД	4,0
<p>Річний обсяг енергоспоживання для потреб обігріву QHE за сезон обігріву: 1690 кВт/г за рік ; Обсяг енергоспоживання, який базується на основі стандартних даних випробувань. Фактичний обсяг енергоспоживання залежить від того, як використовується прилад та де він розташований.</p>	
Tbiv – бівалентна температура °C	-10
ToI – операційний ліміт °C	-15

Виробник: G.D. Midea Air-Conditioner Equipment Co., LTD, PRC ЖеДі Мїдеа Ейр-Кондішїнер Еквіпмент Ко, Лтд, КНР. Адреса: 528311, 22 Lingang Rd, Foshan, Guangdong, P.R. China, tel. +860 757 236 01 690

ТРАКТУВАННЯ ДЕЯКИХ КОДІВ ПОМИЛОК

ІНДИКАЦІЯ	ТЛУМАЧЕННЯ
FP	Режим захисту від обдуву холодним повітрям (занадто холодний теплообмінник), або увімкнено технічний обігрів +8°C
FC	Примусовий режим охолодження
SC	Режим самоочищення теплообмінника внутр. блока (опціональна функція)
FN 0P (AP)	Увімкнено режим налаштування з'єднання за WIFI
cF	Прогрів теплообмінника вн.блока в режимі обігріву
nF	Нагадування про миття фільтрів (загоряється на дисплеї на 15 секунд)
CP	Вн. блок вимкнено дистанційно
dF	Режим відтайки (тільки в режимі обігріву) теплообмінника зовн.блоку
Eb	Немає зв'язку плати індикації з платою управління (несправна: плата індикації/шлейф/ плата управління)
EL 01	Помилка зв'язку між внутрішніми / зовнішніми блоками
EL 0C	"Процесор не бачить зміни температури протягом певного часу на випарнику через: - витік холодоагенту; - Несправність датчика температури теплообмінника внутр. блоку T2; - Не працює компресор."
EC 07	Помилка контролю швидкості обертання вентилятора зовніш. блоку
EC 51	Помилка параметра EEPROM (мікросхеми пам'яті) зовніш. блоку
EC 52	Датчик температури теплообмінника зовн. блоку T3 (обрив або коротке замикання)
EC 53	Датчик зовнішньої температури навколишнього середовища T4 (обрив або КЗ)
EC 54	Датчик температури нагнітання компресора TP (обрив або коротке замикання)
EC 56	Датчик температури на виході з теплообмінника T2P (обрив або коротке замикання)
EN 00	Помилка EEPROM (мікросхеми пам'яті) внутр. Блоку
EN 0A	Помилка параметра EEPROM (мікросхеми пам'яті) зовніш. блоку
EN 0b	Помилка зв'язку плати внутрішнього блоку та плати дисплея
EN 02	Помилка виявлення сигналу перетину нуля (Zero-crossing signal detection error)
EN 03	Помилка контролю швидкості обертання вентилятора внутр. блоку
EN 60	Датчик температури в приміщенні T1 (обрив або коротке замикання)
EN 61	Датчик температури теплообмінника внутр. блоку T2 (обрив або коротке замикання)
LC 01	Обмеження частоти, спричинене датчиком T3
LC 02	Обмеження частоти, спричинене датчиком TP
LC 03	Обмеження частоти, викликане струмом (Frequency limit caused by current)
LC 05	Обмеження частоти, спричинене напругою (Frequency limit caused by voltage)
LC 06	Обмеження частоти, викликане модулем PFC (Frequency limit caused by PFC)
LN 00	Обмеження частоти, спричинене датчиком T2
LN 07	Обмеження частоти, викликане користувачем- економ-режим увімкнено з ПДК
PC 00	Несправність IPM-модуля або IGBT захист від високого струму
PC 40	Помилка зв'язку між основною мікросхемою плати НБ та мікросхемою IPM модуля
PC 42	Помилка запуску компресора

БІЛЬШЕ КОДІВ - на сервісно-довідковому ресурсі www.codes.net.ua

Представник «Idea» в Україні:
ТОВ «Світ Кондиціонерів Дистриб'юшн», м. Київ,
вул. Михайла Грушевського 28/2, п 43,

e-mail: info@midea.com.ua

ПРАВИЛА ЗБЕРІГАННЯ

Термін придатності: Необмежений, при зберіганні має бути забезпечена температура +5 ~ +35°C. **Термін служби:** 7 років.

При зберіганні в умовах підвищеної вологості упаковка буде пошкоджена, пліснява може пошкодити компоненти кондиціонера та стати джерелом постійного неприємного запаху. Дотримуйтеся позначок на коробках для організації штабелювання та переміщення! При зберіганні до моменту продажу або монтажу більше 18 місяців серв центр IDEA лишає за собою право в односторонньому порядку скоротити гарантійний термін, та вести його врахування з моменту відгрузки кондиціонера дилеру зі складу в Україні

БЕЗПЕКА ПРИ РОБОТІ З ЛЕГКОЗАЙМИСТИМ ХЛАДОНОМ R-32

Основна мета застосування R-32 – перехід на максимально екологічні системи з мінімальним впливом на атмосферу, запровадження тотального енергозаощадження до 2030 року. Більшість сучасних побутових кондиціонерів, використовують в якості холодоагента R-32, який за певних обставин може бути вибухонебезпечним, Але такі умови майже неможливо створити в квартирі чи офісі якщо використовуються менше 16 кондиціонерів, і в них має бути одночасний витік фреону (розгерметизація магістралей чи компонентів) та детонування кисню з пропановою складовою через іскру чи полум'я Тому реальні загрози для користувача мінімальні, Для сервісного персоналу та монтажників слід виконувати всі вимоги окремої **ІНСТРУКЦІЇ З БЕЗПЕКИ** що включає в себе всі вимоги техніки безпеки для роботи з приладами на R-32. Додається в комплекті приладу, в 2025 р монтажники мають проходити навчання та атестацію згідно діючого законодавства, використовувати справний повірений інструмент та монтажне устаткування



ПЕРЕВАГИ ІНВЕРТОРНИХ СПЛІТ-СИСТЕМ «IDEA»

В спліт-системах в якості «серця» кондиціонера, застосовано сучасний компресор з векторним (інтелектуальним) управлінням частотою обертання, що забезпечує, в порівнянні з старт-стоповими «застарілими» ON /OFF кондиціонерами, економне споживання електрики при експлуатації, а зовнішній блок має підвищену надійність і знижений рівень шуму. Дана серія кондиціонерів IDEA вироблена на заводі Midea, що займає перші стрічки у рейтингу виробників інверторних кондиціонерів та розробляє і впроваджує новітні технології в кондиціонерах. Споживання електроенергії у інверторних сучасних кондиціонерах – в середньому на 35% нижче, ніж у ON / OFF систем. Робота на обігрів в даній серії - можлива до температури -15 °C на вулиці. Сучасні електронні схеми для керування роботою інверторного компресору, в ключно з векторним мікропроцесорним контролем частоти обертання, забезпечують в результаті економічну і ефективну роботу кондиціонера як літом, так взимку. В умовах України, особливо ефективно та заощадливо користуватись кондиціонером у міжсезонний період, коли центральне опалення ще не увімкнено, або робота індивідуального опалення економічно недоцільна, при цьому вулиці вже відчутно прохолодно.



www.ideaaircon.com.ua

16122600A09058